



**GRUPPO TORINESE TRASPORTI
TRASPORTO PUBBLICO LOCALE**

Parco Veicoli

Schede Tecniche



Dicembre 2017

INDICE

		AUTOBUS URBANI	SERIE	SCHEDA	
CLASSE I	< 10m	EPT – CACCIAMALI "ELFO" ELETTRICO	E01 ÷ E23	UC01	
	10m	MAN NM283F AUTODROMO TGM TANGO ▼	1014-1016	UM01	
		MAN A47 LION'S CITY NL283 E4 ▼	85-89	UM02	
	12	IVECO FIAT 490.12.22 TURBOCITY UR – GREEN	2169 ÷ 2268	UL01	
		BMB M220/E1 LU/4P ▼	1001-1006	UL02	
		MAN NL 222 F-U AUTODROMO LU-SR 25 ▼	1007-1008	UL03	
		BMB M221/1E2 LU/3P ▼	1009-1010	UL04	
		IVECO 491E.12.27 – CITYCLASS	2500 ÷ 2599	UL05	
		MAN NL263F AUTODROMO LU 26 ▼	1011-1013	UL06	
		IVECO 491E.12.24 CNG – CITYCLASS	2600 ÷ 2699	UL07	
		IRISBUS 491E.12.29 – CITYCLASS E3	2300 ÷ 2334	UL08	
		IRISBUS 491E.12.29 – CITYCLASS E4	2335 ÷ 2349	UL09	
		IRISBUS 491E.12.27 CNG – CITYCLASS	2700 ÷ 2787	UL10	
		IRISBUS CITELIS 12.29 DIESEL EEV	3000 ÷ 3099	UL11	
		IVECO CITELIS 12.29 DIESEL EEV	3300 ÷ 3380	UL12	
		BYD K9UB ELETTRICO	30E ÷ 49E	UL13	
		▼ veicolo adibito a servizio di linea urbana presso la città di Ivrea			

		AUTOBUS SUBURBANI	SERIE	SCHEDA
12m	IVECO 591E.12.27 – CITYCLASS	1190 ÷ 1219	SL01	
	AUTODROMO BASSOTTO	1220 ÷ 1279	SL02	
	IVECO CROSSWAY LE	1150 ÷ 1168	SL03	

		AUTOBUS URBANI SNODATI	SERIE	SCHEDA
18m	BREDAMENARINIBUS M321/1 U/165	750 ÷ 789	USN01	
	VAN HOOL AG 300 – DE SIMON URS 33.01	930 ÷ 989	USN02	
	VAN HOOL AG 300.E3.01	990 ÷ 1014	USN03	
	IRISBUS 491E.18.31 CNG– CITYCLASS	1020 ÷ 1089	USN04	
	IRISBUS 491E.18.31 CNG– CITYCLASS	1280 ÷ 1306	USN05	
	IRISBUS CITELIS 18m DIESEL EEV	790 ÷ 797	USN06	
	IRISBUS CITELIS 18m CNG	1310 ÷ 1313	USN07	
	IRISBUS CITELIS 18m DIESEL EEV	800 ÷ 869	USN08	
	IRISBUS CITELIS 18m DIESEL EEV	870 ÷ 874	USN09	

		AUTOBUS INTERURBANI	SERIE	SCHEDA
CLASSE II	< 10m	MAN NM283F AUTODROMO TGM TANGO ▼	821-822	IC01
		MAN 11-220 HOCL AUTODROMO	823-826	IC02
		IVECO DAILY A50 MUSSA&GRAZIANO	100-103	IC03
	10m	IVECO EURORIDER 391.10.29	588-600	IM01
		IVECO CROSSWAY 10.6	230-241	IM02
		IVECO 380.12.35	741-750	IL01
		SETRA S315ULH	221-229	IL02
	12m	MAN UL 313	451-457	IL03
		MAN UL 313 AUTODROMO I2000.12	458-478	IL04
		MAN UL 313 AUTODROMO I2000.12	479-482	IL05
		IVECO MY WAY 393.12.35	751-782	IL06
		IVECO MY WAY 399.12.35	4000-4099	IL07
		IVECO CROSSWAY 12	320-365	IL08
		15m	IRISBUS FRANCE SFR116 ARES 15.36	80-81
	IRISBUS FRANCE SFR141 ARWAY		500-502	IL10
			AUTOBUS INTERURBANI SNODATI	SERIE
	18m	SETRA SG321UL autosnodato	251-262	ISN01
		AUTOBUS GRANTURISMO	SERIE	SCHEDA
CLASSE III	< 10m	SETRA S309 HD	05	GC01
		IVECO 315.8.18	106	GC02
		IVECO INDCAR CC100E21FP	19	GC03

MOTRICI TRANVIARIE	SERIE	SCHEDA
2800 – 1^SERIE	2801 – 2857	M1
2800 – 1^SERIE (Ricondizionate)	2801 – 2857	M2
2800 – 2^SERIE (Ricondizionate)	2858 – 2902	M3
T.P.R. (TRAM A PAVIMENTO RIBASSATO)	5000 – 5053	M4
T.P.I.R. MONODIR. (TRAM A PAVIMENTO INTERAMENTE RIBASSATO)	6000 – 6005	M5
T.P.I.R. BIDIR. (TRAM A PAVIMENTO INTERAMENTE RIBASSATO)	6006 – 6054	M6

MOTRICI TRANVIARIE SPECIALI	SERIE	SCHEDA
3100 SERIE "STORICA"	3203	MS1
3250 SERIE "STORICA"	3279	MS2
3501 SERIE "STORICA"	3501	MS3
2500 SERIE "STORICA"	2595	MS4
TRAM RISTORANTE-RISTOCOLOR	2841	MS5
TRAM TEATRO	3179	MS6
TRAM RISTORANTE GUSTO-TRAM	2823	MS7
MOTRICE "ESTATE RAGAZZI"	116	MS8
MOTRICE "SERIE STORICA"	502	MS9
2800 – 1^SERIE con LIVREA STORICA	2807	MS10
2800 – 1^SERIE con LIVREA STORICA	2815	MS11
2800 – 1^SERIE con LIVREA STORICA	2852	MS12
2800 – 1^SERIE con LIVREA STORICA	2855	MS13
2800 SERIE STORICA	2847	MS14

MOTRICI TRANVIARIE DI SERVIZIO	SERIE	SCHEDA
MOTRICE DI SERVIZIO TRAINO	T402	MSE1
MOTRICE SPANDISABBIA	T427	MSE2
MOTRICE PULIZIA BINARI	T420	MSE3

MOTRICI E RIMORCHI A CREMAGLIERA	SERIE	SCHEDA
MOTRICE A CREMAGLIERA A 2 ASSI	D1	MCR1
MOTRICE A CREMAGLIERA A 4 ASSI	D2 – D3	MCR2
RIMORCHIO CHIUSO A 4 ASSI	D11 – D12	MCR3
RIMORCHIO APERTO A 4 ASSI	D13 – D14	MCR4
LOCOMOTORE DI MANOVRA	T450	MCR5
CARRELLO TRASPORTO MATERIALI	S21	MCR6
CARRELLO TRASPORTO BICICLETTE	S22	MCR7

**QUADRO SINOTTICO DELLE CARATTERISTICHE TECNICHE
AUTOBUS URBANI (CLASSE I)**

	AUTOBUS	SERIE	ANNO	NUM.	LUNGH.	NUMERO POSTI				VEICOLI IN DOTAZIONE	MOTORE				VELOCITA'	CAMBIO	PESO [Kg]		IDROGUIDA	CONSUMO CARBURANTE	SERBATOIO		
						A 2 ASSI	IMMATR.	PORTE	[mm]		a sedere	posto carrozz. ***	in piedi	di servizio			totali	MODELLO				POTENZA	CILINDR. [cm ³]
<10m	EPT - CACCIAMALI "ELFO" ELETTRICO	E01 ÷ E23	2003	2	7.480	11+4 ** 11	- 1	24 24	1 1	40 37	23	ENOVA EDM 120	120 kW (163 CV) a 1.800 g/min	-	650 a 1800 g/min	ZERO EMISSION	70,0	-	8.250	11.500	ZF 8090	95 Wh/100km	batterie : 180A/h
10m	MAN NM283F ▼ AUTODROMO TGM TANGO	1014-1016	2002	3	10.440	13+2 * 13	- 1	66 66	1 1	82 81	3	MAN D0836LOH02	206 kW (280 CV) a 2.400 g/min.	6.871	1.100 a 1.450-1.600 g/min.	EURO3	80,0	VOITH D851.3E (1)	10.500	15.965	RBL C500V	36,0	250
	MAN A47 LION'S CITY NL283 E4 ▼	85-89	2006	3	10.500	12 12	- 1	74 70	1 1	87 84	5	MAN D0835LOH50	206 kW (280 CV) a 2.400 g/min.	6.871	1.100 a 1.200-1.750 g/min.	EURO4	(85)	VOITH D854.5 (1)	10.800	16.700	ZF8090	36,0	220
12 m	IVECO FIAT 490.12.22 TURBOCITY UR - GREEN	2169 ÷ 2268	1994	4	12.000	20	-	95	1	116	119	FIAT-UNIC 8460.21B	162 kW (220 CV) a 2.050 g/min.	9.500	895 a 1.100 g/min.	EURO1	68,7	VOITH D851.2 ZF 4HP 500 (1)	11.180	19.000	ZF 8098	56,3	350
	BMB M220/E1 LU/4P ▼	1001-1006	1995	4	11.995	20	-	95	1	116	6	UNIC 8460.21B	162 kW (220 CV) a 2.050 g/min.	9.500	1.030 a 1.000 g/min.	EURO1	70,0	ZF 4HP500 (1)	10.750	18.600	ZF8098	46,0	350
	MAN NL 222 F-U AUTODROMO LU-SR 25 ▼	1007-1008	1996	3	12.000	25	-	83	1	109	2	MAN D0826LUH12	162 kW (220 CV) a 2.400 g/min.	6.871	850 a 1.600 g/min.	EURO2	70,0	VOITH D851.3 (1)	10.120	17.464	ZF8098	36,0	290
	BMB M221/1E2 LU/3P ▼	1009-1010	1997	3	12.000	24	-	80	1	105	2	MAN D0826LUH12	162 kW (220 CV) a 2.400 g/min.	6.871	850 a 1.600 g/min.	EURO2	70,0	ZF 5HP500 (1)	10.950	18.500	ZF8098	46,0	230
	IVECO 491E.12.27 - CITYCLASS	2500 ÷ 2599	1998-99	4	11.995	18+2 * 18	- 1	93 89	1 1	114 109	100	FIAT-UNIC 8360.46V	196 kW (266 CV) a 2.050 g/min.	7.685	1.130 a 1.400 g/min.	EURO2	70,3	VOITH D 863.3 ZF 4HP 590 (1)	11.300	18.990	ZF 8098	54,7	275
	MAN NL263F AUTODROMO LU 26 ▼	1011-1013	2000	3	12.000	26 26	- 1	64	1 1	91 92	3	MAN D0826LUH13	191 kW (260 CV) a 2.300 g/min.	6.871	1.000 a 1.300-1.725 g/min.	EURO2	80,0	VOITH D854.3 (1)	10.390	17.943	ZF8098	48,0	280
	IVECO 491E.12.24 CNG - CITYCLASS	2600 ÷ 2699	2001-2002	3	11.995	24+2 * 24	- 1	63	1 1	90 89	100	FIAT-UNIC 8469.215	177 kW (240 CV) a 2.100 g/min.	9.500	920 a 1.200 g/min.	EEV	70,3	ZF 5HP 500 VOITH D851.3 (1)	12.520	18.575	ZF 8098	60 (kg/100km)	1.120
	IRISBUS 491E.12.29 - CITYCLASS E3	2300 ÷ 2334	2005	3	11.995	20	- 1	85 83	1 1	106 105	35	IVECO CURSOR 8F28E0682C	213 kW (290 CV) a 2050 g/min	7.790	1.100 a 1.080-1.800 g/min	EURO3	80,0	VOITH D854.3E (1)	11.650	18.790	ZF 8098	55,0	310
	IRISBUS 491E.12.29 - CITYCLASS E4	2335 ÷ 2349	2006	3	11.995	20	- 1	81 79	1 1	102 101	15	IVECO CURSOR 8F283268C	213 kW (290 CV) a 2050 g/min	7.790	1.100 a 1.080-1.800 g/min	EURO4	80,0	ZF 5HP 502C (1)	11.650	18.790	ZF 8098	51,0	310 20 AdBlue
	IRISBUS 491E.12.27 CNG - CITYCLASS	2700 ÷ 2787	2006-2008	3	11.995	24	- 1	69 67	1 1	94 93	88	IVECO CURSOR 8CNGF28E0642A	200 kW (270 CV) a 2.000 g/min	7.790	1.100 a 1.100 g/min	EEV	80,0	VOITH D854.3E (1)	12.600	18.992	ZF 8098	56 (kg/100km)	1.296
IRISBUS CITELIS 12.29 DIESEL EEV	3000 ÷ 3099	2009-2010	3	11.990	24	- 1	77 74	1 1	102 100	100	IVECO CURSOR 8F283682C	213 kW (290 CV) a 2.050 g/min	7.790	1.110 tra 1.040 - 1.100 g/min	EEV	78,5	VOITH D854.5 (1)	12.080	18.994	ZF 8098	50,9	300 60 Ad Blue	
IVECO CITELIS 12.29 DIESEL EEV	3300 ÷ 3380	2012-2013	3	11.990	22	- 1	82 77	1 1	105 101	81	IVECO CURSOR 8F283682C	213 kW (290 CV) a 2.050 g/min	7.790	1.110 tra 1.040 - 1.100 g/min	EEV	78,5	VOITH D854.5 (1)	11.850	18.997	ZF 8098	50,0	300 60 Ad Blue	
BYD K9UB	30E ÷ 49E	2.017	3	12.050	21	- 1	62 95	1 1	83 77	20	BYD-TYC90A	2 x 90 kW	-	2 x 350 Nm	ZERO EMISSION	70,0	-	13.450	18.965	BYD	1,04 kWh/km	-	

* spazio carrozzella con 2 sedili ribaltabili

** spazio carrozzella con 4 sedili ribaltabili

*** con carrozzella a bordo

▼ veicolo adibito a servizio di linea urbana presso la città di Ivrea

(*) veicolo dotato di posto carrozzella

CAMBIO (1) AUTOMATICO (2) SEMIAUTOMATICO (3) MECCANICO



**QUADRO SINOTTICO DELLE CARATTERISTICHE TECNICHE
AUTOBUS SUBURBANI (CLASSE I)**

AUTOBUS	SERIE	ANNO	NUM.	LUNGH.	NUMERO POSTI					VEICOLI IN DOTAZIONE	MOTORE				VELOCITA'	CAMBIO	PESO [Kg]		IDROGUIDA	CONSUMO CARBURANTE	SERBATOIO		
					A 2 ASSI	IMMATR.	PORTE	[mm]	a sedere		posto carrozz. ***	in piedi	di servizio	totali			MODELLO	POTENZA				CILINDR. [cm ³]	COPIA MAX [Nm]
12 m	IVECO 591E.12.27 - CITYCLASS	1190 ÷ 1219	1998	2	11.995	37	- 1	61 57	1 1	99 96	30	FIAT-UNIC 8360.46V	196 kW (266 CV) a 2.050 g/min.	7.685	1.130 a 1.400 g/min.	EURO2	71,0	ZF 5HP 590 (1)	11.600	18.265	ZF 8098	48,7	300
	AUTODROMO BASSOTTO	1220 ÷ 1279	1998÷99	2	12.000	35 35	- 1	57 57	1 1	93 94	60	MAN D 0826 LUH 13	191 kW (260 CV) a 2.300 g/min.	6.871	1.000 a 1.725 g/min.	EURO2	70	VOITH D 851.3 ZF 5HP 500 (1)	10.620	17.080	ZF 8098	43,7	290
	IVECO CROSSWAY LE	1150 ÷ 1168	2013÷2014	2	11.995	38 38	- 1	65 61	1 1	104 101	19	IVECO CURSOR 8F283682B	243 kW (330 CV) a 2.050 g/min	7.790	1.500 tra 1.125 - 1.550g/min	EEV	85	ZF 6HP 604C (1)	10.980	17.962	ZF 8098	42,4	320



**QUADRO SINOTTICO DELLE CARATTERISTICHE TECNICHE
AUTOBUS URBANI SNODATI (CLASSE I)**

AUTOBUS	SERIE	ANNO	NUM.	LUNGH.	NUMERO POSTI					VEICOLI IN DOTAZIONE	MOTORE				VELOCITA'	CAMBIO	PESO [Kg]		IDROGUIDA	CONSUMO CARBURANTE	SERBATOIO		
					A 3 ASSI	IMMATR.	PORTE	[mm]	a sedere		posto carrozz. ***	in piedi	di servizio	totali			MODELLO	POTENZA [kW]				CILINDR. [cm ³]	COPIA MAX [Nm]
snodati	BREDAMENARINIBUS M321/1 U/165	750 ÷ 789	1998÷99	4	17.985	30 30	- 1	135 135	1 1	166 167	40	MAN D 2865 LOH07	250 kW (340 CV) a 2.000 g/min.	9.973	1.500 a 1.500 g/min.	EURO2	70	ZF 5HP 600 (1)	17.200	28.420	ZF 8098	73,8	350
	VAN HOOL AG 300 - DE SIMON URS 33.01	930 ÷ 989	1999÷00	4	17.980	39 39	- 1	111 111	1 1	151 152	60	MERCEDES OM441 LAI/11	250 kW (340 CV) a 2.100 g/min.	10.964	1.600 a 1.100 g/min.	EURO2	70	ZF 5HP 600 (1)	16.600	26.940	ZF 8098	68,0	355
	VAN HOOL AG 300 - DE SIMON URS 33.01	990 ÷ 1014	2001÷02	4	17.980	46 46	- 1	108 108	1 1	155 156	25	MAN D2866 LOH28	265 kW (360 CV) a 1.900 g/min.	11.967	1.700 a 1.400 g/min.	EURO3	70	ZF 5HP 602 (1)	17.000	27.620	ZF 8098	74,0	355
	IRISBUS 491E.18.31 CNG- CITYCLASS	1020 ÷ 1089	2002÷04	4	17.960	33+1**** 33	- 1	108 105	1 1	143 140	70	IVECO 8469.41S	228 kW (310 CV) a 2.000 g/min.	9.500	1.200 a 1.200 g/min.	EEV	64	VOITH D863.3 (1)	18.290	27.950	ZF 8098	67,0 (kg/100km)	1.400
	IRISBUS 491E.18.31 CNG- CITYCLASS	1280 ÷ 1306	2005	4	17.960	33+1**** 33	- 1	108 105	1 1	143 140	27	IVECO 8469.41S	228 kW (310 CV) a 2.000 g/min.	9.500	1.200 a 1.200 g/min.	EEV	64	VOITH D863.3 (1)	18.290	27.950	ZF 8098	67,0 (kg/100km)	1.400
	IRISBUS CITELIS 18m DIESEL EEV	790 ÷ 797	2010	4	17.900	28 28	- 1	125 116	1 1	154 146	8	IVECO CURSOR F2BE3682A*U	280 kW (380 CV) a 2.000 g/min.	7.790	1.500 a 1.125 g/min.	EEV	70	VOITH D864.5 (1)	17.875	30.000	ZF 8098	64,1	340
	IRISBUS CITELIS 18m CNG	1310 ÷ 1313	2010	4	17.900	29 29	- 1	117 110	1 1	147 141	4	IVECO CURSOR F2BE06420*B	243 kW (330 CV) a 2.000 g/min.	7.790	1.100 a 1.100 g/min.	EEV	70	VOITH D864.5 (1)	18.195	30.000	ZF 8098	64,16 (kg/100km)	1.550
	IRISBUS CITELIS 18m DIESEL EEV	800 ÷ 869	2011÷12	4	17.900	28 28	- 1	138 129	1 1	167 159	70	IVECO CURSOR F2BE3682A*U	280 kW (380 CV) a 2.050 g/min.	7.790	1.500 a 1.125 g/min.	EEV	70	ZF 6HP 604C (1)	17.430	28.356	ZF 8098	65,9	340
IRISBUS CITELIS 18m DIESEL EEV	870 ÷ 874	2013÷14	4	17.900	28 28	- 1	138 129	1 1	167 159	5	IVECO CURSOR F2BE3682A*V	280 kW (380 CV) a 2.050 g/min.	7.790	1.500 a 1.125 g/min.	EEV	70	ZF 6HP 604C (1)	17.430	28.356	ZF 8098	65,9	340	

*** spazio carrozzella

**** spazio carrozzella con 1 sedile ribaltabile

CAMBIO (1) AUTOMATICO

(2) SEMIAUTOMATICO

(3) MECCANICO



**QUADRO SINOTTICO DELLE CARATTERISTICHE TECNICHE
AUTOBUS INTERURBANI (CLASSE II)**

	AUTOBUS	SERIE	ANNO	NUM.	LUNGH.	NUMERO POSTI					VEICOLI IN DOTAZIONE	MOTORE				VELOCITA' [Km/h]	CAMBIO	PESO [Kg]		IDROGUIDA	CONSUMO CARBURANTE [l/100Km]	SERBATOIO [l]				
						IMMATR.	PORTE	[mm]	a sedere	posto carrozz. ***		in piedi	di servizio	totali	MODELLO			POTENZA	CILINDR. [cm ³]				COPPIA MAX [Nm]	CATEGORIA	a vuoto	pieno carico
< 10 m	MAN 11-220 HOCL AUTODROMO	821-822	1999	2	8.760	35		10	1	46	2	MAN D0826LOH15	162 kW (220 CV) a 2.400 g/min.	6.871	820 a 1.500 g/min.	EURO2	100 (104)	ZF 5HP500 (1)	7.900	11.455	ZF 8097	30,0	150			
	MAN 11-220 HOCL AUTODROMO	823-826	2001	2	8.760	31 + 2*	- 1	7 7	1 1	41 40	4	MAN D0826LOH15	162 kW (220 CV) a 2.400 g/min.	6.871	820 a 1.500 g/min.	EURO2	100 (104)	ZF 5HP500 (1)	8.630	11.500	ZF 8097	30,0	150			
	IVECO DAILY A50	100 - 103	2010	2	6.948	16 12 14 4	- 2 1 3	-	1 1 1 1	17 15 16 8	4	IVECO F1CE0481HE4	130 Kw (176 cv) A 3.500 g/min.	2.998	-	EURO4	-	ZF 6S-400-OD (3)	4.050	5.600	-	-	100			
10 m	IVECO EURORIDER 391.10.29	588-600	2002	2	10.800	43 + 2* 42	- 1	20 20	1	64 63	13	UNIC 8460.41R	214 kW (290 CV) a 2.100 g/min.	9.500	1.305 a 1.200 g/min.	EURO2	100,0	ZF 5HP600 (1)	12.100	17.225	-	34,4	360			
	IVECO CROSSWAY 10,6	230-241	2013	2	10.655	41 + 2* 41	- 1	22 22	1	65 64	12	CURSOR8 F2BE3682A	280kW (380 CV) a 2.050 g/min.	7.790	1.500 a 1.125-1.780 g/min.	EEV	100,0	ZF 6HP 604C (1)	10.830	16.029	ZF 8098	34,8	350			
12 m	IVECO 380.12.35	741-750	1996	2	12.000	55		16	1+1	72	10	UNIC 8460.41S	254 kW (345 CV) a 2.100 g/min.	9.500	1.560 a 1.200 g/min.	EURO2	100 (129)	ZF 8S-180 (2) con AVS	12.480	17.995	ZF 8098	42,0	460			
	SETRA S315ULH	221-229	1996	2	12.000	53		27	1	81	9	MB OM 447nLA.I/3	220 kW (299 CV) a 2.200 g/min.	11.967	1.250 a 1.100 g/min.	EURO2	(100)	ZF 5HP590 (1)	11.860	17.950	ZF 8098	40,0	520			
	MAN UL 313	451-457	1999	2	12.000	54		20	1	75	7	MAN D2866LUH20	228 (310 CV) a 2.000 g/min.	11.967	1.250 a 1.500 g/min.	EURO2	100 (102,5)	ZF 5HP590 (1)	11.950	17.985	ZF 8098	40,0	300			
	MAN UL 313 AUTODROMO I2000.12	458-478	1999-2000	2	12.000	49 + 4 ** 49	- 1	16 19	1 1	70 70	21	MAN D2866LUH20	228 (310 CV) a 2.000 g/min.	11.967	1.250 a 1.500 g/min.	EURO2	100 (102,5)	ZF 5HP590 (1)	11.950	17.910	ZF 8098	40,0	300			
	MAN UL 313 AUTODROMO I2000.12	479-482	2002	2	12.000	49 + 4 ** 49	- 1	16 19	1 1	70 70	4	MAN D2866LUH24	228 (310 CV) a 2.000 g/min.	11.967	1.250 a 1.500 g/min.	EURO3	100 (102,5)	ZF 5HP590 (1)	11.950	17.935	ZF 8098	40,0	300			
	IVECO MY WAY 393.12.35	751-782	2000	2	12.000	47 + 4 ** 47	- 1	24 24	1 1	76 73	32	UNIC 8460.41S	254 kW (345 CV) a 2.100 g/min.	9.500	1.305 a 1.200 g/min.	EURO2	100 (102,5)	ZF 5HP600 (1)	11.930	17.985	ZF 8098	45,6	350			
	IVECO MY WAY 399.12.35	4000-4099	2003-2005	2	12.000	47 + 4 ** 47	- 1	24 24	1 1	76 73	100	IVECO CURSOR8 F2B0682A	259 kW (352 CV) a 2.400 g/min.	7.800	1.250 a 1.080-1.920 g/min.	EURO3	100,0	ZF 5HP592 (1)	12.340	17.990	ZF 8098	41,5	360			
	IVECO CROSSWAY 12	320-365	2012-2013	2	11.995	49 + 2* 49	- 1	26 26	1	77 76	46	CURSOR8 F2BE3682A	280kW (380 CV) a 2.050 g/min.	7.790	1.500 a 1.125-1.780 g/min.	EEV	100,0	ZF 6HP 604C (1)	11.620	17.957	ZF 8098	37,2	340			
15 m	IRISBUS FRANCE SFR116 ARES 15.36	80-81	2004-2006	2	14.995	63 64	- 1	27 27	1 1	92 93	2	RENAULT DCI11F+J01	266 kW (361 CV) a 2.000 g/min.	11.112	1.620 a 1.200 g/min.	EURO3	100,0	ZF 5HP602C (1)	15.750	24.600	ZF 8098	52,0	440			
	IRISBUS FRANCE SFR141 ARWAY	500-502	2008	2	14.995	65 * 63	- 1	42 34	1 1	106 99	3	IVECO CURSOR10 F3AE3682C	279 kW (380CV) tra 1.700- 2.100 g/min.	10.308	1.600 tra 1.000-1.660 g/min.	EEV	100,0	VOITH D864.5	16.620	24.600	ZF 8098	56,7	430 60 Ad Blue			
18 m	SETRA SG321UL autosnodato	251-262	1997	3	18.000	71		41	1	113	11	MB OM 447nLAI/3	220 kW (299 CV) a 2.200 g/min.	11.967	1.250 a 1.100 g/min.	EURO2	99,0	ZF 5HP590 (1)	17.500	26.000	ZF 8098	56,0	520			

* spazio carrozzella con 2 sedili ribaltabili

** spazio carrozzella con 4 sedili ribaltabili

*** con carrozzella a bordo

CAMBIO (1) AUTOMATICO (2) SEMIAUTOMATICO (3) MECCANICO



**QUADRO SINOTTICO DELLE CARATTERISTICHE TECNICHE
AUTOBUS GRANTURISMO (CLASSE III)**

AUTOBUS	SERIE	ANNO	NUM.	LUNGH.	NUMERO POSTI					VEICOLI IN DOTAZIONE	MOTORE				VELOCITA' [Km/h]	CAMBIO	PESO [Kg]		IDROGUIDA	CONSUMO CARBURANTE [l/100Km]	SERBATOIO [l]
					IMMATR.	PORTE	[mm]	a sedere	posto carrozz. ***		in piedi	di servizio	totali	MODELLO			POTENZA	CILINDR. [cm ³]			

< 10m	SETRA S309 HD	05	1993	2	8.870	33		-	1	34	1	MB OM401	213 kW (290 CV) a 2.100 g/min.	9.572	-	EURO1	100,0	ZF S6-85 (3)	10.700	13.450	ZF8098	50,0	-
	IVECO 315.8.18	106	2001	2	7.580	28		-	1	29	1	IVECO 8060.45B	130 kW (177 CV) a 2.700 g/min.	5.861	560 a 1.400 g/min.	EURO1	109,5	ZF S6-36 (3)	7.180	9.388	ZF8086	21,0	180
	IVECO INDCAR CC100E21FP	19	2006	2	8.850	29 18+3 ▲		-	1+1	31 23 ▲	1	IVECO	154 kW (210 CV) a 2.700 g/min.	5.880	-	EURO3	-	-	7.900	10.000	-	30,0	-

* spazio carrozzella con 2 sedili ribaltabili

** spazio carrozzella con 4 sedili ribaltabili

*** con carrozzella a bordo

▲ con 3 carrozzelle a bordo; elevatore su porta laterale pass.

CAMBIO

(1) AUTOMATICO

(2) SEMIAUTOMATICO

(3) MECCANICO



QUADRO SINOTTICO DELLE CARATTERISTICHE DI ALLESTIMENTO
AUTOBUS URBANI (CLASSE I)

	AUTOBUS	SERIE	ANNO	NUM.	LUNGH.	NUMERO POSTI					VEICOLI IN DOTAZIONE	MOTORE				SISTEMI AUSILIO FRENATURA				SISTEMI LOCALIZZAZIONE		SICUREZZA AUTISTA		INFO PASSEGGERI				ACCESSIBILITA'		SICUREZZA PASSEGGERI		climatizzazione / aria condizionata	imp. antincendio	BOTOLE	PORTE	SEDILE AUTISTA	IMP. ELETTRICO		
						IMMATR.	PORTE	[mm]	a sedere	posto carrozz. ***		in piedi	di servizio	totali	alimentazione	CATEGORIA	SISTEMA ABBATTIMENTO EMISSIONI (c)	FAP RETROFIT (b)	limitatore	rallentatore	ABS	ASR	OTX	AVM LOC. GPS	CABINA GUIDA ANTINTR.	PULSANTE ALLARME REMOTO	indicatori linea	indicatori di linea per ipovedenti	annuncio esterno linea	annuncio interno prossima fermata	altezza pavimento							rampa / elevatore in carrozzamento disabili	videosorveglianza
< 10m	EPT - CACCIAMALI "ELFO" ELETTRICO	E01 ÷ E23	2003	2	7.480	11+4 **	-	24	1	40	23	ELETTRICO	ZERO EMISSION	non previsto	NO	SI	NO	SI	SI	NO	ELSAG	SI	SI	ITALIA DISPLAY DOT	SI	SI	NO	< 350	RM	NO	NO	NO	NO	NO	NO	SI	ROT PNEUM	E / PN	TRAD
10m	MAN NM283F ▼ AUTODROMO TGM TANGO	1014-1016	2002	3	10.440	13+2 * 13	-	66	1	82	3	DIESEL	EURO3	NO	NO	SI	SI	SI	NO	SI	AESYS	NO	NO	AESYS LED	NO	NO	SI	< 350	RM	NO	NO	AC	NO	NO	ROT PNEUM	I / PN	TRAD		
	MAN A47 LION'S CITY NL283 E4 ▼	85-89	2006	3	10.500	12	-	74	1	87	5	DIESEL	EURO4	CRT	NO	SI	SI	SI	SI	SI	AESYS	NO	NO	AESYS LED	SI	NO	SI	< 350	RM	NO	NO	SI	SI	polvere	SI	ESPULS PN	I / PN	CAN	
12 m	IVECO FIAT 490.12.22 TURBOCITY UR - GREEN	2169 ÷ 2268	1994	4	12.000	20	-	95	1	116	119	DIESEL	EURO1	NO	NO	SI	SI	NO	NO	NO	ELSAG	NO	SI	AESYS LED	NO	NO	NO	< 600	NO	PARZIALE	NO	AC / P GUIDA	NO	NO	ROT PNEUM (2150-2168) ROT ELT (2169-2268)	E / A MOLLA	TRAD		
	BMB M220/E1 LU/4P ▼	1001-1006	1995	4	11.995	20	-	95	1	116	6	DIESEL	EURO1	NO	NO	SI	SI	SI	SI	SI	AESYS	NO	NO	AESYS LED	NO	NO	NO	ND	NO	NO	NO	AC / P GUIDA	NO	NO	ROT ELT	E / A MOLLA	TRAD		
	MAN NL 222 F-U AUTODROMO LU-SR 25 ▼	1007-1008	1996	3	12.000	25	-	83	1	109	2	DIESEL	EURO2	NO	SI	SI	SI	SI	NO	SI	AESYS	NO	NO	AESYS LED	NO	NO	NO	<350	NO	NO	NO	AC	NO	SI	ROT PNEUM	E / A MOLLA	TRAD		
	BMB M221/1E2 LU/3P ▼	1009-1010	1997	3	12.000	24	-	80	1	105	2	DIESEL	EURO2	NO	SI	SI	SI	NO	NO	SI	AESYS	NO	NO	AESYS LED	NO	NO	NO	350 - 640	NO	NO	NO	AC	NO	NO	ROT PNEUM	E / A MOLLA	TRAD		
	IVECO 491E.12.27 - CITYCLASS	2500 ÷ 2599	1998+99	4	11.995	18 + 2 * 18	-	93	1	114	109	100	DIESEL	EURO2	NO	SI	SI	SI	NO	NO	ELSAG	SI	SI	AMELI DOT	SI	NO	NO	<350	RM	SI	4°P	AC	NO	SI	ROT ELT	E / PN	TRAD		
	MAN NL263F AUTODROMO LU 26 ▼	1011-1013	2000	3	12.000	26	-	64	1	91	92	3	DIESEL	EURO2	NO	SI	SI	SI	SI	NO	NO	AESYS	NO	NO	AESYS LED	SI	NO	SI	ND	RM	NO	NO	AC	NO	NO	ROT PNEUM	I / PN	TRAD	
	IVECO 491E.12.24 CNG - CITYCLASS	2600 ÷ 2699	2001+2002	3	11.995	24 + 2 * 24	-	63	1	90	89	100	CNG	EEV	non previsto	NO	SI	SI	SI	SI	NO	ELSAG	SI	SI	AMELI DOT	SI	SI	led	<350	RM	SI	3°P	CLIM	NO	SI	ROT ELT	E / PN	TRAD	
	IRISBUS 491E.12.29 - CITYCLASS E3	2300 ÷ 2334	2005	3	11.995	20	-	85	1	106	105	35	DIESEL	EURO3	NO	NO	SI	SI	SI	SI	NO	ELSAG	SI	SI	AMELI LED	SI	SI	led	<350	RM	SI	NO	CLIM	SI	polvere	SI	ESPULS. ELT.	E / PN	CAN
	IRISBUS 491E.12.29 - CITYCLASS E4	2335 ÷ 2349	2006	3	11.995	20	-	81	1	102	101	15	DIESEL	EURO4	SCR	NO	SI	SI	SI	SI	NO	ELSAG	SI	SI	ITALIA DISPLAY LED	SI	SI	led	<350	RM	SI	NO	CLIM	SI	polvere	SI	ESPULS. ELT.	E / PN	CAN
	IRISBUS 491E.12.27 CNG - CITYCLASS	2700 ÷ 2787	2006+2008	3	11.995	24	-	69	1	94	93	88	CNG	EEV	non previsto	NO	SI	SI	SI	SI	NO	ELSAG	SI	SI	AMELI LED	SI	SI	led monitor	<350	RM	SI	NO	CLIM	SI	polvere	SI	ESPULS. ELT.	E / PN	CAN
IRISBUS CITELIS 12.29 DIESEL EEV	3000 ÷ 3099	2009+2010	3	11.990	24	-	77	1	102	100	100	DIESEL	EEV	SCR	NO	SI	SI	SI	SI	NO	ELSAG	SI	SI	AMELI DOT LED	SI	SI	led	<350	RM	SI	3°P	CLIM	SI	acqua neb.	SI	ROT ELT	I / PN	CAN	
IVECO CITELIS 12.29 DIESEL EEV	3300 ÷ 3380	2012+2013	3	11.990	22	-	82	1	105	101	81	DIESEL	EEV	SCR	NO	SI	SI	SI	SI	NO	ELSAG	SI	SI	AMELI DOT LED	SI	SI	monitor LCD	<350	RM	SI	3°P	CLIM	SI	acqua neb.	SI	ROT PNEU	I / PN	CAN	
BYD K9UB	30E ÷ 49E	2.017	3	12.050	21	-	62	1	83	77	20	ELETTRICO	ZERO EMISSION	-	NO	SI	NO	SI	SI	NO	ELSAG	SI	SI	AMELI LED	SI	SI	monitor LCD	<350	RM	SI	2°+3°P	CLIM	SI	polvere	SI	ESPULS. PNEU	I / PN	CAN	

* spazio carrozzella con 2 sedili ribaltabili ** spazio carrozzella con 4 sedili ribaltabili
▼ veicolo adibito a servizio di linea urbana presso la città di Ivrea (*) veicolo dotato di posto carrozzella

LEGENDA SI = apparato presente a bordo NO = apparato non presente a bordo ND = informazione non disponibile
I/PN = sedile tipo invernale / pneumatico E/PN = sedile tipo estivo pneumatico
CAN = impianto elettrico standard seriale can-bus
RAMPA DISABILI - RM : rampa comando manuale RE rampa comando elettrico
(a) TVCC porte = telecamera per controllo salita / discesa passeggeri da parte dell'autista
(b) I veicoli EURO2 sono stati dotati di sistema abbattimento particolato a seguito finanziamento Regione Piemonte (2008)
(c) SCRT (catalizzatore con agente AdBlue a base di urea per la riduzione Nox e filtro antiparticolato); SCR (catalizzatore con agente AdBlue a base di urea per la riduzione Nox); CRT (filtro antiparticolato)



QUADRO SINOTTICO DELLE CARATTERISTICHE DI ALLESTIMENTO
AUTOBUS SUBURBANI (CLASSE I)

	AUTOBUS	SERIE	ANNO	NUM.	LUNGH.	NUMERO POSTI					VEICOLI IN DOTAZIONE	MOTORE				SISTEMI AUSILIO FRENATURA				SISTEMI LOCALIZZAZIONE		SICUREZZA AUTISTA		INFO PASSEGGERI				ACCESSIBILITA'		SICUREZZA PASSEGGERI		climatizzazione / aria condizionata	imp. antincendio	BOTOLE	PORTE	SEDILE AUTISTA	IMP. ELETTRICO	
						IMMATR.	PORTE	[mm]	a sedere	posto carrozz. ***		in piedi	di servizio	totali	alimentazione	CATEGORIA	SISTEMA ABBATTIMENTO EMISSIONI (c)	FAP RETROFIT (b)	limitatore	rallentatore	ABS	ASR	OTX	AVM LOC. GPS	CABINA GUIDA ANTINTR.	PULSANTE ALLARME REMOTO	indicatori linea	indicatori di linea per ipovedenti	annuncio esterno linea	annuncio interno prossima fermata	altezza pavimento							rampa / elevatore in carrozzamento disabili
12 m	IVECO 591E.12.27 - CITYCLASS	1190 ÷ 1219	1998	2	11.995	37	-	61	1	99	30	DIESEL	EURO2	NO	SI	SI	SI	SI	SI	NO	ELSAG	SI	SI	AMELI DOT	SI	NO	NO	350 - 450	RM	PARZIALE (11)	NO	AC	NO	SI	ROT ELT	E / PNEUM	TRAD	
	AUTODROMO BASSOTTO	1220 ÷ 1279	1998+99	2	12.000	35	-	57	1	93	60	DIESEL	EURO2	NO	SI	SI	SI	SI	NO	NO	ELSAG	SI	SI	AMELI DOT	SI	NO	NO	350 - 600	RM 1269 - 1279	NO	NO	AC	SI	polvere	NO	ROT ELT	E / PNEUM	TRAD
	IVECO CROSSWAY LE	1150 ÷ 1168	2013+2014	2	11.995	38	-	65	1	104	101	19	DIESEL	EEV	SCR	NO	SI	SI	SI	SI *	NO	ELSAG	SI	SI	AMELI LED	SI	SI	monitor LCD	320 - 330	RM	SI	NO	CLIM	SI	acqua neb.	SI	ESP PNEU	I / PN

* veicoli dotati di EBS e ESP
LEGENDA SI = apparato presente a bordo NO = apparato non presente a bordo ND = informazione non disponibile
I/PN = sedile tipo invernale / pneumatico E/PN = sedile tipo estivo pneumatico
CAN = impianto elettrico standard seriale can-bus
(a) TVCC porte = telecamera per controllo salita / discesa passeggeri da parte dell'autista
(b) I veicoli EURO2 sono stati dotati di sistema abbattimento particolato a seguito finanziamento Regione Piemonte (2008)
(c) SCRT (catalizzatore con agente AdBlue a base di urea per la riduzione Nox e filtro antiparticolato); SCR (catalizzatore con agente AdBlue a base di urea per la riduzione Nox); CRT (filtro antiparticolato)



QUADRO SINOTTICO DELLE CARATTERISTICHE DI ALLESTIMENTO
AUTOBUS URBANI SNODATI (CLASSE I)

AUTOBUS	SERIE	ANNO	NUM.	LUNGH.	NUMERO POSTI					VEICOLI IN DOTAZIONE	MOTORE				SISTEMI AUSILIO FRENATURA				SISTEMI LOCALIZZAZIONE		SICUREZZA AUTISTA		INFO PASSEGGERI				ACCESSIBILITA'		SICUREZZA PASSEGGERI		climatizzazione / aria condizionata	imp. antincendio	BOTOLE	PORTE	SEDILE AUTISTA	IMP. ELETTRICO
					a sedere	posto carrozz. ***	in piedi	di servizio	totali		alimentazione	CATEGORIA	SISTEMA ABBATTIMENTO EMISSIONI (c)	FAP RETROFIT	limitatore	rallentatore	ABS	ASR	OTX	AVM LOC. GPS	CABINA GUIDA ANTINTR.	PULSANTE ALLARME REMOTO	indicatori linea	indicatori di linea per ipovedenti	annuncio esterno linea	annuncio interno prossima fermata	altezza pavimento	rampa / elevatore incarrozzamento disabili	videosorveglianza	TVCC porte (a)						
BREDAMENARINIBUS M321/1 U/165	750 ÷ 789	1998÷99	4	17.985	30 30	- 1	135 135	1 1	166 167	40	DIESEL	EURO2	NO	SI	SI	SI	SI	SI	NO	ELSAG	SI	SI	ITALIA DISPLAY DOT	SI	SOLO 12*	SOLO 12*	350 - 650	RM	PARZIALE (20)	2-3-4'P	AC	NO	SI	ROT ELT	E / PNEUM	TRAD
VAN HOOL AG 300 - DE SIMON URS 33.01	930 ÷ 989	1999÷00	4	17.980	39 39	- 1	111 111	1 1	151 152	60	DIESEL	EURO2	NO	SI	SI	SI	SI	SI	NO	ELSAG	SI	SI	AMELI DOT	SI	NO	NO	< 350	RM	PARZIALE (10)	2-3-4'P	AC	NO	SI	ROT ELT	E / PNEUM	TRAD
VAN HOOL AG 300 - DE SIMON URS 33.01	990 ÷ 1014	2001÷02	4	17.980	46 46	- 1	108 108	1 1	155 156	25	DIESEL	EURO3	NO	NO	SI	SI	SI	SI	NO	ELSAG	SI	SI	AMELI DOT	SI	SI	led	< 350	RM	PARZIALE (15)	2-3-4'P	AC	NO	SI	ROT ELT	E / PNEUM	TRAD
IRISBUS 491E.18.31 CNG-CITYCLASS	1020 ÷ 1089	2002÷04	4	17.960	33+1**** 33	- 1	108 105	1 1	143 140	70	CNG	EEV	non previsto	NO	SI	SI	SI	SI	NO	ELSAG	SI	SI	AMELI DOT	SI	SI	led	< 350	RM	PARZIALE (8)	2-3-4'P	CLIM	NO	NO	ROT ELT	E / PNEUM	CAN
IRISBUS 491E.18.31 CNG-CITYCLASS	1280 ÷ 1306	2005	4	17.960	33+1**** 33	- 1	108 105	1 1	143 140	27	CNG	EEV	non previsto	NO	SI	SI	SI	SI	NO	ELSAG	SI	SI	AMELI DOT	SI	SI	led	< 350	RM	NO	2-3-4'P	CLIM	NO	NO	ROT ELT	E / PNEUM	CAN
IRISBUS CITELIS 18m DIESEL EEV	790 ÷ 797	2010	4	17.900	28 28	- 1	125 116	1 1	154 146	8	DIESEL	EEV	SCRT	NO	SI	SI	SI	SI	NO	ELSAG	SI	SI	AMELI DOT LED	SI	SI	led	<350	RM	SI	2-3-4'P	CLIM	SI acqua neb.	SI	ROT ELT	I / PN	CAN
IRISBUS CITELIS 18m CNG	1310 ÷ 1313	2010	4	17.900	29 29	- 1	117 110	1 1	147 141	4	CNG	EEV	non previsto	NO	SI	SI	SI	SI	NO	ELSAG	SI	SI	AMELI DOT LED	SI	SI	led	<350	RM	SI	2-3-4'P	CLIM	SI acqua neb.	SI	ROT ELT	I / PN	CAN
IRISBUS CITELIS 18m DIESEL EEV	800 ÷ 869	2011÷12	4	17.900	28 28	- 1	138 129	1 1	167 159	70	DIESEL	EEV	SCRT	NO	SI	SI	SI	SI	NO	ELSAG	SI	SI	AMELI LED	SI	SI	monitor	< 350	RM	SI	2-3-4'P	CLIM	SI acqua neb.	SI	ROT ELT	I / PN	CAN
IRISBUS CITELIS 18m DIESEL EEV	870 ÷ 874	2013÷14	4	17.900	28 28	- 1	138 129	1 1	167 159	5	DIESEL	EEV	SCR	NO	SI	SI	SI	SI	NO	ELSAG	SI	SI	AMELI LED	SI	SI	monitor	< 350	RM	SI	2-3-4'P	CLIM	SI acqua neb.	SI	ROT ELT	I / PN	CAN

*** spazio carrozzella **** spazio carrozzella con 1 sedile ribaltabile

LEGENDA

SI = apparato presente a bordo NO = apparato non presente a bordo ND = informazione non disponibile
I/PN = sedile tipo invernale / pneumatico E/PN = sedile tipo estivo pneumatico
CAN = impianto elettrico standard seriale can-bus
RAMPA DISABILI - RM : rampa comando manuale RE rampa comando elettrico
(a) TVCC porte = telecamera per controllo salita / discesa passeggeri da parte dell'autista
(b) I veicoli EURO2 sono stati dotati di sistema abbattimento particolato a seguito finanziamento Regione Piemonte (2008)
(c) SCRT (catalizzatore con agente AdBlue a base di urea per la riduzione Nox e filtro antiparticolato); SCR (catalizzatore con agente AdBlue a base di urea per la riduzione Nox); CRT (filtro antiparticolato)



**QUADRO SINOTTICO DELLE CARATTERISTICHE DI ALLESTIMENTO
AUTOBUS INTERURBANI (CLASSE II)**

	AUTOBUS	SERIE	ANNO	NUM.	LUNGH. [mm]	NUMERO POSTI					VEICOLI IN DOTAZIONE	MOTORE			SISTEMI AUSILIO FRENATURA				SISTEMI LOCALIZZAZIONE		SICUREZZA AUTISTA		INFO PASSEGGERI				ACCESSIBILITA'		SICUREZZA PASSEGGERI			imp. antincendio	BOTOLE	PORTE	SEDILE AUTISTA	IMP. ELETTRICO		
						a sedere	posto carroz.	in piedi	di servizio	totali		alimentazione	CATEGORIA	SISTEMA ABBATTIMENT O EMISSIONI (c)	FAP RETROFIT (b)	limitatore	rallentatore	ABS	ASR	OTX	AVM LOC. GPS	CABINA GUIDA ANTINT R.	PULSANTE ALLARME REMOTO	indicatori linea	indicatori di linea per ipovedenti	annuncio esterno linea	annuncio interno prossima fermata	altezza pavimento	rampa / elevatore incarrozza mento disabili	videosorveglianza	TVCC porte (a)						climatizzazione / aria condizionata	
< 10m	MAN 11-220 HOCL AUTODROMO	821-822	1999	2	8.760	35		10	1	46	2	DIESEL	EURO2	NO	SI	SI	SI	SI	SI	SI	AESYS	NO	NO	AESYS LED	NO	NO	NO		NO	NO	NO	AC	NO			I / PN	TRAD	
	MAN 11-220 HOCL AUTODROMO	823-826	2001	2	8.760	31 + 2* 31	- 1	7 7	1 1	41 40	4	DIESEL	EURO2	NO	SI	SI	SI	SI	SI	SI	AESYS	NO	NO	AESYS LED	NO	NO	AESYS		SI	NO	NO	AC	NO			I / PN	TRAD	
	IVECO DAILY A50	100-103	2010	2	6.948	16 12 14 4	2 - 1 3	-	1 1 1 1	17 15 16 8	4	DIESEL	EUORO4	NO	NO	NO	NO	SI	SI	NO	AESYS	NO	NO	AMELI LED	NO	NO	NO	-	SI	NO	NO	CLIM	NO	NO	ESP PNEU	I / PN	TRAD	
10 m	IVECO EUORIDER 391.10.29	588-600	2002	2	10.800	43 + 2* 42	- 1	20 20	1	64 63	13	DIESEL	EURO2	NO	SI	SI	SI	SI	SI	SI	AESYS	NO	NO	AESYS LED	NO	NO	AESYS		SI	NO	NO	AC	NO			I / PN	TRAD	
	IVECO CROSSWAY 10,6	230-241	2013	2	10.655	41 + 2* 41	- 1	22 22	1	65 64	12	DIESEL	EEV	SCR	NO	SI	SI	SI	SI*	SI	AESYS	NO	NO	AMELI LED	NO	SI	AMELI	843	SI	SI	NO	CLIM	SI acqua neb.	SI	ESP PNEU	I / PN	CAN	
* veicoli dotati di EBS e ESP																																						
12 m	IVECO 380.12.35	741-750	1996	2	12.000	55		16	1+1	72	10	DIESEL	EURO2	NO	SI	SI	SI	SI	SI	SI	AESYS	NO	NO	ND	NO	NO	NO		NO	NO	NO	AC	NO			I / PN	TRAD	
	SETRA S315ULH	221-229	1996	2	12.000	53		27	1	81	9	DIESEL	EURO2	NO	SI	SI	SI	SI	SI	SI	AESYS	NO	NO	ND	NO	NO	NO		NO	NO	NO	AC	NO			I / PN	TRAD	
	MAN UL 313	451-457	1999	2	12.000	54		20	1	75	7	DIESEL	EURO2	NO	SI	SI	SI	SI	SI	SI	AESYS	NO	NO	AESYS LED	NO	NO	NO		NO	NO	NO	AC	NO			I / PN	TRAD	
	MAN UL 313 AUTODROMO I2000.12	458-478	1999-2000	2	12.000	49 + 4** 49	- 1	16 19	1	70 70	21	DIESEL	EURO2	NO	SI	SI	SI	SI	SI	SI	SI	AESYS	NO	NO	AESYS LED	NO	NO	AESYS		SI	NO	NO	AC	NO			I / PN	TRAD
	MAN UL 313 AUTODROMO I2000.12	479-482	2002	2	12.000	49 + 4** 49	- 1	16 19	1	70 70	4	DIESEL	EURO3	NO	NO	SI	SI	SI	SI	SI	SI	AESYS	NO	NO	AESYS LED	NO	NO	AESYS		SI	NO	NO	AC	NO			I / PN	TRAD
	IVECO MY WAY 393.12.35	751-782	2000	2	12.000	47 + 4** 47	- 1	24 24	1	76 73	32	DIESEL	EURO2	NO	SI	SI	SI	SI	SI	SI	SI	AESYS	NO	NO	AESYS LED	NO	NO	AESYS		SI (766 - 782)	NO	NO	AC	NO			I / PN	TRAD
	IVECO MY WAY 399.12.35	4000-4099	2003-2005	2	12.000	47 + 4** 47	- 1	24 24	1	76 73	100	DIESEL	EURO3	NO	NO	SI	SI	SI	SI	SI	SI	AESYS	NO	NO	AESYS LED	NO	SI	AESYS		SI	NO	NO	CLIM	SI polvere			I / PN	TRAD
IVECO CROSSWAY 12	320-365	2012-2013	2	11.995	49 + 2* 49	- 1	26 26	1	77 76	46	DIESEL	EEV	SCR	NO	SI	SI	SI	SI*	SI	AESYS	NO	NO	AMELI LED	NO	SI	AMELI	843	SI	SI	NO	CLIM	SI acqua neb.	SI	ESP PNEU	I / PN	CAN		
* veicoli dotati di EBS e ESP																																						
15 m	IRISBUS FRANCE SFR116 ARES 15.36	80-81	2004-2006	2	14.995	63 64	- 1	27 27	1	92 93	2	DIESEL	EURO3	NO	NO	SI	SI	SI	SI	SI	AESYS	NO	NO	AESYS LED	NO	NO	AESYS		SI	NO	NO	CLIM	SI polvere			I / PN	TRAD	
	IRISBUS FRANCE SFR141 ARWAY	500-502	2008	2	14.995	65 + 63	- 1	42 34	1 1	106 99	3	DIESEL	EEV	SCR	NO	SI	SI	SI	SI	SI	AESYS	NO	NO	AESYS LED	NO	NO	AESYS		SI	NO	NO	CLIM	SI polvere			I / PN	CAN	
18 m	SETRA SG321UL autosnodato	251-262	1997	3	18.000	71		41	1	113	11	DIESEL	EURO2	NO	SI	SI	SI	SI	SI	SI	AESYS	NO	NO	AESYS LED	NO	NO	NO		NO	NO	NO	NO	NO			I / PN	TRAD	

* spazio carrozzella con 2 sedili ribaltabili

** spazio carrozzella con 4 sedili ribaltabili

* veicoli dotati di EBS e ESP

LEGENDA

SI = apparato presente a bordo NO = apparato non presente a bordo ND = informazione non disponibile
 I/PN = sedile tipo invernale / pneumatico
 CAN = impianto elettrico standard seriale can-bus
 (a) TVCC porte = telecamera per controllo salita / discesa passeggeri da parte dell'autista
 (b) I veicoli EURO2 sono stati dotati di sistema abbattimento particolato a seguito finanziamento Regione Piemonte (2008)
 (c) SCR (catalizzatore con agente AdBlue a base di urea per la di riduzione Nox e filtro antiparticolato); CRT (filtro antiparticolato)



**QUADRO SINOTTICO DELLE CARATTERISTICHE DI ALLESTIMENTO
AUTOBUS GRANTURISMO (CLASSE III)**

	AUTOBUS	SERIE	ANNO	NUM.	LUNGH. [mm]	NUMERO POSTI					VEICOLI IN DOTAZIONE	MOTORE			SISTEMI AUSILIO FRENATURA				SISTEMI LOCALIZZAZIONE		SICUREZZA AUTISTA		INFO PASSEGGERI				ACCESSIBILITA'		SICUREZZA PASSEGGERI			imp. antincendio	BOTOLE	PORTE	SEDILE AUTISTA	IMP. ELETTRICO
						a sedere	posto carroz.	in piedi	di servizio	totali		alimentazione	CATEGORIA	FAP RETROFIT	limitatore	rallentatore	ABS	ASR	OTX	AVM LOC. GPS	CABINA GUIDA ANTINT R.	PULSANTE ALLARME REMOTO	indicatori linea	indicatori di linea per ipovedenti	annuncio esterno linea	annuncio interno prossima fermata	altezza pavimento	rampa / elevatore incarrozza mento disabili	videosorveglianza	TVCC porte (a)	climatizzazione / aria condizionata					
< 10m	SETRA S309 HD	05	1993	2	8.870	33		-	1	34	1	DIESEL	EURO1	NO	NO	SI	SI	SI	SI	NO	NO	NO	NO	NO	NO	NO		NO	NO	NO	CLIM	NO			I / PN	TRAD
	IVECO 315.8.18	106	2001	2	7.580	28		-	1	29	1	DIESEL	EURO1	NO	NO	SI	SI	SI	SI	NO	NO	NO	NO	NO	NO		NO	NO	NO	AC	NO			I / PN	TRAD	
	IVECO INDCAR CC100E21FP	19	2006	2	8.850	29 18+3▲		-	1+1	31 23▲	1	DIESEL	EURO3	NO	NO	SI	SI	SI	SI	NO	NO	NO	NO	NO	NO		NO	NO	NO	CLIM	NO			I / PN	TRAD	

* spazio carrozzella con 2 sedili ribaltabili

** spazio carrozzella con 4 sedili ribaltabili

▲ con 3 carrozzelle a bordo; elevatore su porta laterale pass.

LEGENDA

SI = apparato presente a bordo NO = apparato non presente a bordo ND = informazione non disponibile
 I/PN = sedile tipo invernale / pneumatico
 CAN = impianto elettrico standard seriale can-bus
 (a) TVCC porte = telecamera per controllo salita / discesa passeggeri da parte dell'autista
 (b) I veicoli EURO2 sono stati dotati di sistema abbattimento particolato a seguito finanziamento Regione Piemonte (2008)
 (c) SCR (catalizzatore con agente AdBlue a base di urea per la di riduzione Nox e filtro antiparticolato); CRT (filtro antiparticolato)

**QUADRO SINOTTICO
DELLE CARATTERISTICHE TECNICHE
DELLE MOTRICI TRANVIARIE IN SERVIZIO LINEA**

TIPO MOTRICI	ARTICOLATE				
	2800 (1 [^] serie)	2800 (2 [^] serie)	T.P.R. serie 5000	T.P.I.R. monodirez.	T.P.I.R. bidirez.
SERIE AZIENDALE	2801 ÷ 2857 (1)	2858 ÷ 2902 (2)	5000 ÷ 5053 (3)	6000 ÷ 6005	6006 ÷ 6054
MOTRICI IN SERVIZIO	56	45	53	6	49
ANNO DI COSTRUZIONE	-	-	1989 ÷ 1992	2001	2001 ÷ 2003
ANNO DI REVISIONE O RICOSTRUZIONE	1979 ÷ 1981	1982	-	-	-
NUMERO PORTE	4	4	4	4 + 2	8 + 4
LUNGHEZZA MASSIMA [mm]	20.145	20.145	22.200	34.000	34.000
LARGHEZZA [mm]	2.200	2.200	2.300	2.440	2.440
ALTEZZA PAVIMENTO [mm]	995	995	350-870	290-320	290-320
SBALZO ANTERIORE [mm]	3.420	3.420	3.100	4.130	4.130
SBALZO POSTERIORE [mm]	3.245	3.245	3.100	4.130	4.130
NUMERO CARRELLI	3	3	3	4	4
INTERPERNO [mm]	6.600	6.600	7.200	6.580	6.580
PASSO CARRELLO [mm]	1.625	1.575	motore 1.900 portante 1.400	1.750	1.750
DIAMETRO RUOTE [mm]	680	680	680	680	680
N° POSTI A SEDERE	29	29	51	42	34 + 1
N° POSTI IN PIEDI	140	140	129	158	161
N° POSTI DI SERVIZIO	1	1	1	1	1
N° POSTI TOTALI	170	170	181	201	197
PESO A VUOTO [Kg]	28.250	28.565	29.500	40.800	42.000
PESO A PIENO CARICO [Kg]	39.810	40.125	41.800	59.772	60.900
TIPO MOTORE	RETAM-RT 45 / TIBB GDTM 1252	TIBB GDTM 1252	ABB 4 ELO 2245	ALSTOM MTA - 6/64	ALSTOM MTA - 6/64
N° MOTORI PER VEICOLO	6	6	2	12	12
POTENZA CONTINUATIVA [kW]	JS 491E.12.27 CNG - CITYC	23	150	41	41
POTENZA TOTALE [kW]	144 / 138	138	300	492	492
POTENZA SPECIFICA A VUOTO [kW/t]	5,09 / 4,88	4,83	10,16	12,06	11,71
POTENZA SPECIFICA A PIENO CARICO [kW/t]	3,61 / 3,46	3,43	7,17	8,23	8,08
N° GIRI MOTORE [giri/min.]	1.030/1.080	1.080	1.630	5.000	5.000
SISTEMA DI AVVIAMENTO	reostatico con inseritore	reostatico con inseritore	chopper	inverter	inverter
TIPO DI DENTI TRASMISSIONE	diritti	diritti	conici / cilindrici	cilindrici	cilindrici
N° DENTI PIGNONE	16	16	56 / 23	-	-
N° DENTI RUOTA	69	69	74 / 29	-	-
RAPPORTO DI RIDUZIONE	4,31	4,31	6,21	8,55	8,55

NOTE :

- (1) Le motrici tipo 2800 della 1[^] serie sono state realizzate assemblando 2 motrici serie 2100 costruite tra il 1933 e il 1938;
- (2) Le motrici tipo 2800 della 2[^] serie sono state realizzate assemblando 2 motrici serie 2500 costruite nel 1932;
- (3) Le motrici M.L. serie 7000 e T.P.R. serie 5000 sono equipaggiate con ponti a doppia riduzione.

MOTRICI	SERIE	ANNO	NUM. PORTE	LUNGH. [mm]	NUMERO POSTI						VEICOLI IN DOTAZIONE	MOTORE	ANTI PATTINAGGIO	SISTEMI LOCALIZZ.	SICUREZZA AUTISTA		INFO PASSEGGERI				ACCESSIBILITA'		bordo sensibile porte	PORTE	climatizzazione / aria condizionata	IMP. ELETTRICO		
					a sedere	posto carrozz.	in piedi	di servizio	totali	CABINA GUIDA ISOLATA					SISTEMA ALLARME REMOTO	indicatori linea	indicatori di linea per ipovedenti	annuncio esterno linea	annuncio interno prossima fermata	altezza pavimento	rampa / elevatore / carrozzone / mensole / disabili	videosorveglianza					TVCC porte (a)	
Motrici in servizio di linea	2800-1^A SERIE	2801-2857	1979-81	4	20.145	29	no	140	1	170	33	ELETTRICA	NO	ELSAG	NO	SI	palette	NO	NO	NO	995	NO	NO	SI	NO	PNEU	NO	TRAD
	2800 1^A SERIE (Ricodizionate)	2801-2857	1979-81	4	20.145	29	no	140	1	170	10	ELETTRICA	NO	ELSAG	NO	SI	palette	NO	NO	ND	995	NO	NO	SI	NO	PNEU	AC-P GUIDA	TRAD
	2800 2^A SERIE (Ricodizionate)	2858-2902	1982	4	20.145	28	no	141	1	170	44	ELETTRICA	NO	ELSAG	NO	SI	palette	NO	NO	ND	995	NO	NO	SI	NO	PNEU	AC-P GUIDA	TRAD
	T.P.R. (TRAM A PAVIMENTO RIBASSATO)	5000-5053	1989-92	4	22.200	51	1	129	1	181	53	ELETTRICA	SI	ELSAG	SI	SI	palette	NO	NO	ELSAG	350-870	SI	NO	SI	NO	PNEU	AC-P GUIDA	TRAD
	T.P.I.R. MONODIR.(TRAM A PAVIMENTO INTERAMENTE RIBASSATO)	6000-6005	2001	4+2	34.000	42	1	158	1	201	6	ELETTRICA	SI	ELSAG	SI	SI	AMELI LED	SI	NO	ELSAG	290-320	SI	(b)	NO	SI	ELET	SI	CAN
T.P.I.R. BIDIR.(TRAM A PAVIMENTO INTERAMENTE RIBASSATO)	6006-6054	2001-03	8+2	34.000	34	2	161	1	197	49	ELETTRICA	SI	ELSAG	SI	SI	AMELI LED	SI	NO	ELSAG	290-320	SI	(b)	NO	SI	ELET	SI	CAN	
Motrici speciali storiche	3100 SERIE "STORICA"	3203	1958	4	13.805	18	-	91	2	111	1	ELETTRICA	NO	ELSAG	SI	SI	-	NO	NO	NO	836	NO	ND	NO	NO	PNEU	NO	TRAD
	3250 SERIE "STORICA"	3279	1959	4	13.805	19	-	89	2	110	1	ELETTRICA	NO	ELSAG	NO	SI	-	NO	NO	NO	836	NO	NO	NO	NO	PNEU	NO	TRAD
	3501 SERIE "STORICA"	3501	1948	3	14.000	17	-	123	2	142	1	ELETTRICA	NO	ELSAG	NO	SI	-	NO	NO	NO	930	NO	NO	NO	NO	PNEU	NO	TRAD
	2500 SERIE "STORICA"	2595	1932	3	13.790	17	-	97	2	116	1	ELETTRICA	NO	ELSAG	NO	SI	-	NO	NO	NO	840	NO	NO	NO	NO	PNEU	NO	TRAD
	TRAM RISTORANTE-RISTOCOLOR	2841	2002	4	20.145	32	1	22	6+1	61	1	ELETTRICA	NO	ELSAG	NO	SI	-	NO	NO	NO	995	NO	NO	NO	NO	PNEU	NO	TRAD
	TRAM TEATRO	3179	2007	2	13.805	9	-	-	1	10	1	ELETTRICA	NO	ELSAG	NO	-	-	NO	NO	NO	836	NO	NO	NO	NO	PNEU	NO	TRAD
	TRAM RISTORANTE-GUSTOTRAM	2823	2011	4	20.145	32	1	22	6+1	61	1	ELETTRICA	NO	ELSAG	NO	SI	-	NO	NO	NO	995	NO	NO	NO	NO	PNEU	NO	TRAD
	MOTRICE "ESTATE RAGAZZI"	116	1911	2	8.100	16	-	15	1	32	1	ELETTRICA	NO	ELSAG	NO	SI	-	NO	NO	NO	830-930	NO	NO	NO	NO	PNEU	NO	TRAD
	MOTRICE SERIE " STORICA"	502	1924	2	8.800	20	-	30	1	51	1	ELETTRICA	NO	ELSAG	NO	SI	-	NO	NO	NO	800-890	NO	NO	NO	NO	PNEU	NO	TRAD
	2800-1^A SERIE con LIVREA STORICA	2807	1959	4	20.145	29	-	140	1	170	1	ELETTRICA	NO	ELSAG	NO	SI	palette	NO	NO	NO	995	NO	NO	SI	NO	PNEU	NO	TRAD
	2800-1^A SERIE con LIVREA STORICA	2815	1959	4	20.145	29	-	140	1	170	1	ELETTRICA	NO	ELSAG	NO	SI	palette	NO	NO	NO	995	NO	NO	SI	NO	PNEU	NO	TRAD
	2800-1^A SERIE con LIVREA STORICA	2852	1959	4	20.145	29	-	140	1	170	1	ELETTRICA	NO	ELSAG	NO	SI	palette	NO	NO	NO	995	NO	NO	SI	NO	PNEU	NO	TRAD
	2800-1^A SERIE con LIVREA STORICA	2855	1959	4	20.145	29	-	140	1	170	1	ELETTRICA	NO	ELSAG	NO	SI	palette	NO	NO	NO	995	NO	NO	SI	NO	PNEU	NO	TRAD
2800 SERIE "STORICA"	2847	2009	2	20.280	25	-	143	2	170	1	ELETTRICA	NO	ELSAG	NO	SI	palette	NO	NO	NO	995	NO	NO	NO	NO	PNEU	NO	TRAD	
Motrici di servizio	MOTRICE DI SERVIZIO TRAINO	T402	1974	2	13.790	-	-	-	4	4	1	ELETTRICA	NO	NO	NO	SI	-	-	NO	NO	840	-	ND	NO	NO	-	NO	TRAD
	MOTRICE SPANDISABBIA	T427	1989	2	8.240	-	-	-	2	2	1	ELETTRICA	NO	NO	NO	SI	-	-	NO	NO	840	-	ND	NO	NO	-	NO	TRAD
	MOTRICE PULIZIA BINARI	T420	2000	2	9.300	-	-	-	2	2	1	ELETTRICA	NO	NO	NO	SI	-	-	NO	NO	-	-	ND	NO	NO	-	NO	TRAD
Motrici SASSI-SUPERCA	MOTRICE A CREMAGLIERA A 2 ASSI	D1	1934	4	9.140	20	-	20	2	42	1	ELETTRICA	NO	NO	NO	NO	-	-	NO	NO	-	NO	NO	NO	NO	PNEU	NO	TRAD
	MOTRICE A CREMAGLIERA A 4 ASSI	D2-D3	1934	6	12.240	28+2	1	40	2	72	2	ELETTRICA	NO	NO	NO	NO	-	-	NO	NO	-	NO	NO	NO	NO	PNEU	NO	TRAD
	RIMORCHIO CHIUSO A 4 ASSI	D11-D12	1935	2	10.650	48	-	27	1	76	2	-	-	NO	-	-	-	-	NO	NO	-	NO	-	NO	-	-	-	-
	RIMORCHIO APERTO A 4 ASSI	D13-d14	1935	2	13.750	44	-	31	1	76	2	-	-	-	-	-	-	-	NO	NO	-	NO	-	NO	-	-	-	-
	LOCOMOTORE DI MANOVRA	T450	1957	-	5.240	-	-	-	1	1	1	ELETTRICA	-	-	-	-	-	-	NO	NO	-	-	-	-	-	-	-	-
	CARRELLO TRASPORTO MATERIALI	S21-S23	-	-	5.500	-	-	-	-	-	2	-	-	-	-	-	-	-	NO	NO	-	-	-	-	-	-	-	-

(b) in fase di allestimento

LEGENDA SI = apparato presente a bordo NO = apparato non presente a bordo ND = informazione non disponibile

CAN = impianto elettrico standard seriale can-bus

(a) TVCC porte = telecamera per controllo salita / discesa passeggeri da parte del manovratore

**AUTOBUS
URBANI**

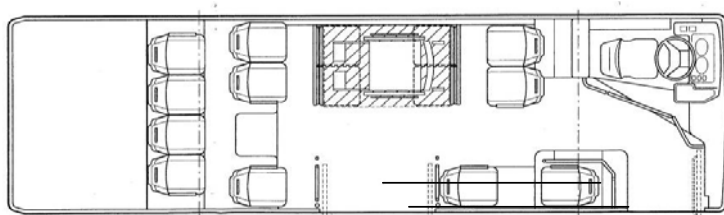
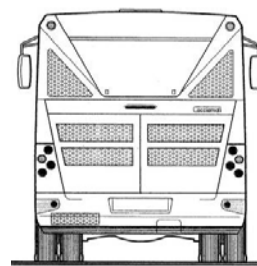
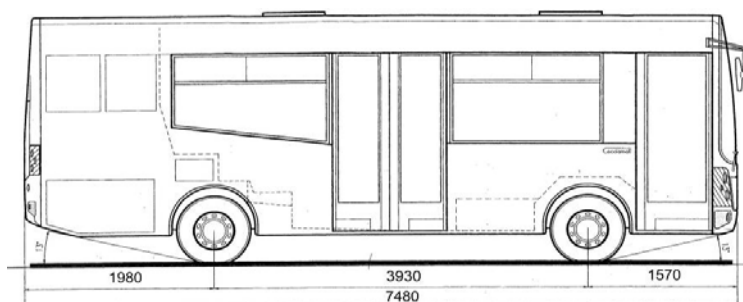

pedana mobile

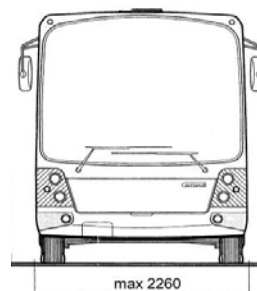

Anno immatricolazione: **2003**

CARATTERISTICHE PRINCIPALI

- autotelaio	Cacciamali TCC635L1E	
- lunghezza max	7.480	mm
- velocità max	70	km/h
- passo	3.930	mm
- carreggiata anteriore	-	mm
- carreggiata posteriore	-	mm
- raggio minimo di curvatura	6.187	mm
- tara (compreso conducente)	8.250	kg
- massa complessiva	11.500	kg
- alimentazione	elettrica	
- capacità batterie	180	A/h
- consumo	85,00	kWh/100km

CARROZZERIA

- tipo di carrozzeria	Cacciamali ELFO C3036	
- colore (1)	giallo - blu - argento	
- lunghezza	7.480	mm
- larghezza	2.260	mm
- altezza	2.800	mm
- sbalzo anteriore	1.570	mm
- sbalzo posteriore	1.980	mm
- altezza pavimento min.	350	mm
- altezza pavimento max	350	mm
- porte rototraslanti	2	

CARATTERISTICHE MECCANICHE

- motore	ENOVA EDM 120							
- posizione	posteriore							
- cilindrata	-	cm ³						
- potenza max (a 1.800 g/min.)	120 kW (163 CV)							
- coppia max (a 0 -1800 g/min.)	650	Nm						
- rapporto al ponte	1/5.16							
- idroguida	ZF8090							
- freno di servizio (2)	<table border="0"> <tr> <td>1° asse</td> <td>pneumoidraulico</td> </tr> <tr> <td>2° asse</td> <td>pneumoidraulico</td> </tr> <tr> <td>-</td> <td>-</td> </tr> </table>	1° asse	pneumoidraulico	2° asse	pneumoidraulico	-	-	
1° asse	pneumoidraulico							
2° asse	pneumoidraulico							
-	-							
- freno di soccorso	<table border="0"> <tr> <td>1° asse</td> <td>-</td> </tr> <tr> <td>2° asse</td> <td>meccanico</td> </tr> <tr> <td>-</td> <td>-</td> </tr> </table>	1° asse	-	2° asse	meccanico	-	-	
1° asse	-							
2° asse	meccanico							
-	-							
- freno di stazionamento (ruote motrici 2° assi)	meccanico							
- pneumatici	<table border="0"> <tr> <td>1° asse</td> <td>225/75 R 17,5</td> </tr> <tr> <td>2° asse</td> <td>225/75 R 17,5</td> </tr> <tr> <td>-</td> <td>-</td> </tr> </table>	1° asse	225/75 R 17,5	2° asse	225/75 R 17,5	-	-	
1° asse	225/75 R 17,5							
2° asse	225/75 R 17,5							
-	-							

CAPACITA' POSTI PER PASSEGGERI

- posti a sedere (3)	11(+4)	11
- posti in piedi	24	24
- posto carrozzella	-	1
- posti di servizio	1	1
- posti totali	40	37

NOTE:

- (1) colorazione esterna ed allestimento interno ideati da "GIUGIARO DESIGN"
 (2) veicoli dotati di dispositivo ABS-ASR
 (3) veicoli dotati di rampa per accesso disabili ad azionamento manuale

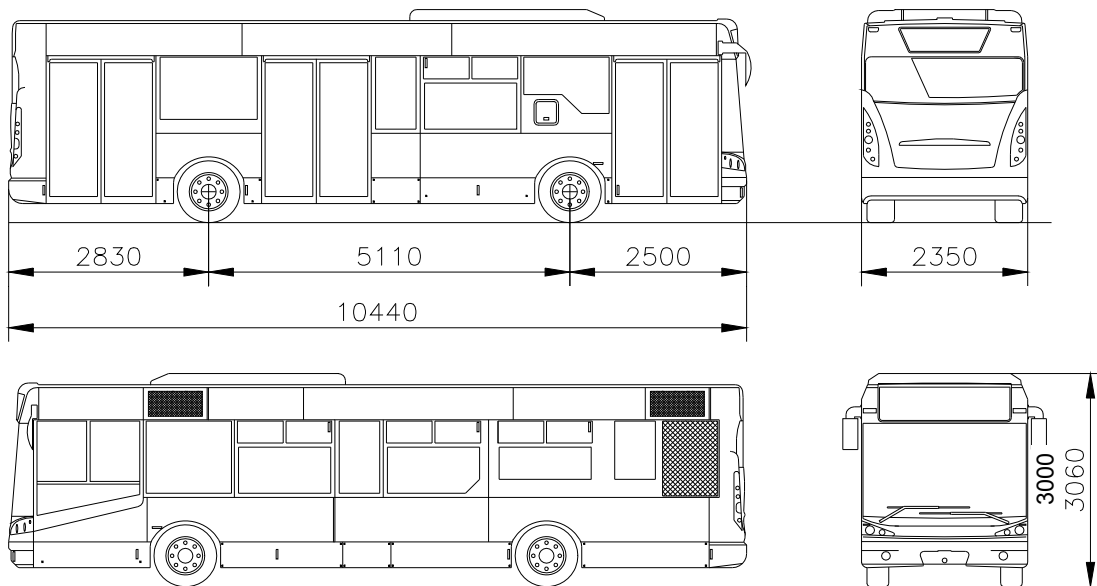

Anno immatricolazione: **2002**

CARATTERISTICHE PRINCIPALI

- autotelaio	MAN NM 283 F	
- lunghezza max	10.440	mm
- velocità max	80,0	km/h
- passo	5.110	mm
- carreggiata anteriore	1.934	mm
- carreggiata posteriore	1.895	mm
- raggio minimo di curvatura	8.300	mm
- tara (compreso conducente)	10.500	kg
- massa complessiva	15.965	kg
- alimentazione	gasolio	
- capacità serbatoio	250	l
- consumo gasolio	36	l/100km

CARATTERISTICHE MECCANICHE

- motore (1)	MAN D 0836 LOH02						
- posizione	posteriore verticale						
- cilindrata	6.871 cm ³						
- potenza max (a 2.400 g/min.)	206 kW (280 CV)						
- coppia max (a 1.450-1.600 g/min.)	1.100 Nm						
- cambio automatico	VOITH 851.3E						
- idroguida	RBL C500V						
- freno di servizio (2)	<table border="0" style="border-left: 1px solid black; border-right: 1px solid black;"> <tr> <td>1° asse</td> <td>pneumoidraulico</td> </tr> <tr> <td>2° asse</td> <td>pneumoidraulico</td> </tr> <tr> <td>-</td> <td>-</td> </tr> </table>	1° asse	pneumoidraulico	2° asse	pneumoidraulico	-	-
1° asse	pneumoidraulico						
2° asse	pneumoidraulico						
-	-						
- freno di soccorso	<table border="0" style="border-left: 1px solid black; border-right: 1px solid black;"> <tr> <td>1° asse</td> <td>pneumoidraulico</td> </tr> <tr> <td>2° asse</td> <td>pneumoidraulico</td> </tr> <tr> <td>-</td> <td>-</td> </tr> </table>	1° asse	pneumoidraulico	2° asse	pneumoidraulico	-	-
1° asse	pneumoidraulico						
2° asse	pneumoidraulico						
-	-						
- freno di stazionamento inglobato nel freno di soccorso							
- pneumatici	<table border="0" style="border-left: 1px solid black; border-right: 1px solid black;"> <tr> <td>1° asse</td> <td>275/70 R22,5</td> </tr> <tr> <td>2° asse</td> <td>275/70 R22,5</td> </tr> <tr> <td>-</td> <td>-</td> </tr> </table>	1° asse	275/70 R22,5	2° asse	275/70 R22,5	-	-
1° asse	275/70 R22,5						
2° asse	275/70 R22,5						
-	-						

CARROZZERIA

- tipo di carrozzeria	AUTODROMO TGM IOU/3PHSAC "TANGO"
- colore (3)	personalizzato
- lunghezza	10.440 mm
- larghezza	2.350 mm
- altezza	3.000 mm
- sbalzo anteriore	2.500 mm
- sbalzo posteriore	2.840 mm
- altezza pavimento min.	315 mm
- altezza pavimento max	340 mm
- porte rototraslanti	3

CAPACITA' POSTI PER PASSEGGERI

- posti a sedere (4)	13	13(+2)
- posti in piedi	66	66
- posto carrozzella	1	
- posti di servizio	1	1
- posti totali	81	82

NOTE:

- (*) veicolo adibito a servizio di linea urbana presso la città di Ivrea
 - (1) Conforme alla Direttiva 2001/27/CE Rif. 1999/96/CE Riga A (EURO3)
 - (2) veicoli dotati di ABS e ASR e rallentatore idraulico incorporato nel cambio
 - (3) blu RAL5015 giallo RAL 1018 rosso 2002 (logo) ; frontale e posteriore arancio standard urbano
 - (4) veicoli dotati di rampa per accesso disabili; in assenza di carrozzella possono essere utilizzati due sedili ribaltabili
- Veicoli dotati di ARIA CONDIZIONATA

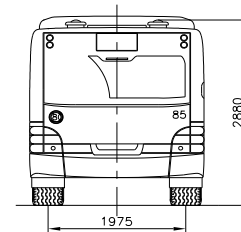
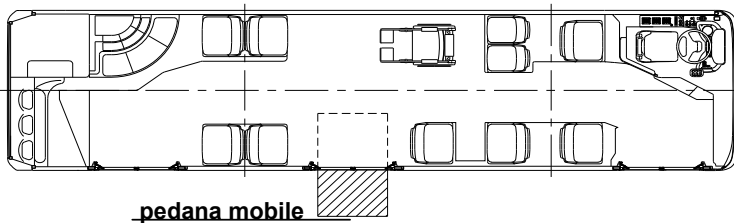
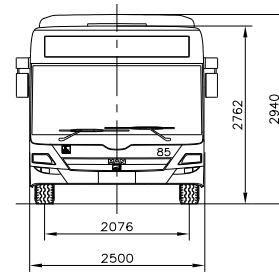
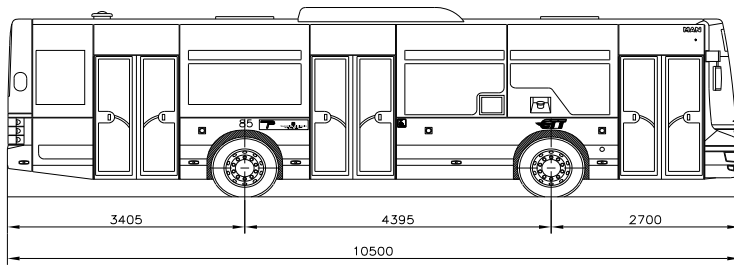

Anno immatricolazione: **2006**

CARATTERISTICHE PRINCIPALI

- autotelaio	MAN NL283	
- lunghezza max	10.500	mm
- velocità max	100,0	km/h
- velocità max (con limitatore)	85,0	km/h
- passo	4.395	mm
- carreggiata anteriore	2.076	mm
- carreggiata posteriore	1.975	mm
- raggio minimo di curvatura	7.550	mm
- tara (compreso conducente)	10.800	kg
- massa complessiva	16.700	kg
- alimentazione	gasolio BTZ (10 p.p.m.)	
- capacità serbatoio	220	l
- consumo gasolio	36	l/100km

CARATTERISTICHE MECCANICHE

- motore (2)	MAN D0836LOH50
- posizione	longitudinale lato sx post.
- cilindrata	6.871 cm ³
- potenza max (a 2.400 g/min.)	206 KW (280 CV)
- coppia max (a 1.200-1750 g/min.)	1.100 Nm
- cambio automatico	VOITH D854.5 4M + RM
- idroguida	ZF 8098
- freno di servizio (4)	1° asse monodisco pneum. 2° asse monodisco pneum. -
- freno di soccorso	1° asse monodisco pneum. 2° asse monodisco pneum. -
- freno di stazionamento (ruote motrici 2° asse)	pneumomeccanico

CARROZZERIA

- tipo di carrozzeria	LION'S CITY MAN A47
- colore (1)	argento metallizzato
- lunghezza	10.500 mm
- larghezza	2.500 mm
- altezza	2.940 mm
- sbalzo anteriore	2.700 mm
- sbalzo posteriore	3.405 mm
- altezza pavimento (ant.)	320 mm
- altezza pavimento (cent. post.)	340 mm
- porte rototrasianti pneumatiche (3)	3

- pneumatici (5)

1° asse	275/70 R 22.5
2° asse	455/45 R 22.5
-	

CAPACITA' POSTI PER PASSEGGERI

- posti a sedere (6)	12	12
- posti in piedi	70	74
- posto carrozzella	1	-
- posti di servizio	1	1
- posti totali	84	87

NOTE:

- (*) veicolo adibito a servizio di linea urbana/suburbana presso la città di Ivrea
 - (1) Allestimento interno ed esterno ideati da "GIUGIARO DESIGN" : argento metallizzato con due bande orizz. giallo/blu
 - (2) veicoli equipaggiati con motore DIESEL sovralimentato con ricircolo gas di scarico EGR raffreddati da uno scambiatore di calore, iniezione common rail a controllo EDC, rispondente alla direttiva 2001/27/CE Riga B1 (EURO 4)
veicolo dotato di dispositivo CRT (opacità 0,22 m⁻¹ Nox 3,32 g/kWh)
 - (3) porta anteriore : rototraslante ; porte centrale e posteriore : a espulsione / scorrimento
 - (4) veicoli dotati di ABS/ASR , EBS e rallentatore idraulico incorporato nel cambio
 - (5) asse posteriore a ruote singole con controllo elettronico della pressione
 - (6) veicoli dotati di rampa per accesso disabili ad azionamento manuale
- Veicolo dotato di climatizzazione integrale, botola posteriore di ventilazione, rampa manuale per accesso disabili

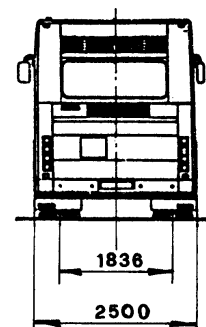
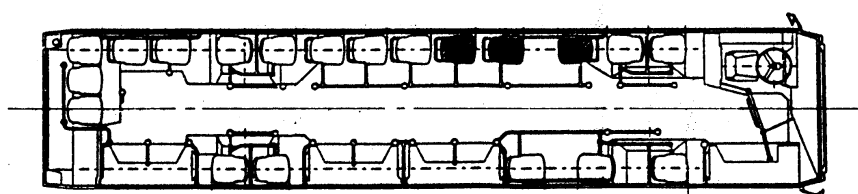
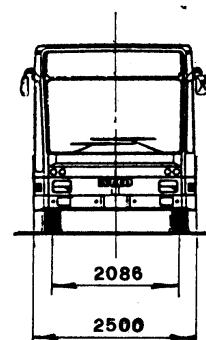
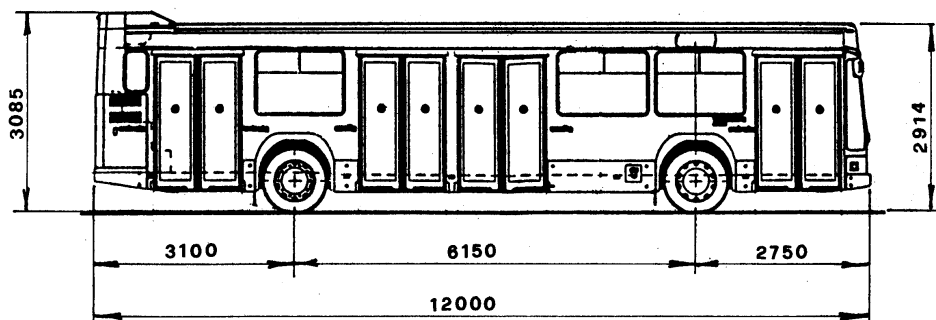

Anno immatricolazione: **1994**

CARATTERISTICHE PRINCIPALI

- autotelaio	IVECO FIAT 490.12.22
- lunghezza max	11.935 mm
- velocità max	69 km/h
- passo	6.150 mm
- carreggiata anteriore	2.086 mm
- carreggiata posteriore	1.836 mm
- raggio minimo di curvatura	8.990 mm
- tara (compreso conducente)	11.180 kg
- massa complessiva	19.000 kg
- alimentazione	gasolio
- capacità serbatoio	350 l
- consumo gasolio	56,3 l/100km

CARROZZERIA

- tipo di carrozzeria	IVECO Turbocity UR-Green
- colore	giallo - arancio
- lunghezza	12.000 mm
- larghezza	2.500 mm
- altezza	3.085 mm
- sbalzo anteriore	2.750 mm
- sbalzo posteriore	3.100 mm
- altezza pavimento min.	550 mm
- altezza pavimento max	580 mm
- porte rototraslanti (1)	4

CARATTERISTICHE MECCANICHE

- motore (2)	FIAT UNIC 8460.21 B
- posizione	verticale posteriore
- cilindrata	9.500 cm ³
- potenza max (a 2050 g/min)	162 kW (220 CV)
- coppia max (a 1100 g/min.)	895 Nm
- cambio automatico (3)	VOITH D851.2
- idroguida	ZF 8098
- freno di servizio	1° asse pneumoidraulico 2° asse pneumatico 3° asse -
- freno di soccorso	1° asse pneumoidraulico 2° asse pneumatico 3° asse -
- freno di stazionamento	meccanico
- pneumatici	1° asse 305/70 R22.5 2° asse 305/70 R22.5 3° asse -

CAPACITA' POSTI PER PASSEGGERI

- posti a sedere	20
- posti in piedi	95
- posti di servizio	1
- posti totali	116

NOTE:

- (1) i veicoli della serie 2169 ÷ 2268 sono dotati di azionamento elettrico delle porte;
 (2) la serie 2150 ÷ 2168 è equipaggiata con complesso di scarico integrati con dispositivo di abbattimento fumi (trappola del particolato) mentre la serie 2169 ÷ 2268 è equipaggiata con motore ecologico rispondente alla normativa EURO 1;
 (3) sulla serie 2169 ÷ 2268 è montato il cambio ZF 4HP 500.

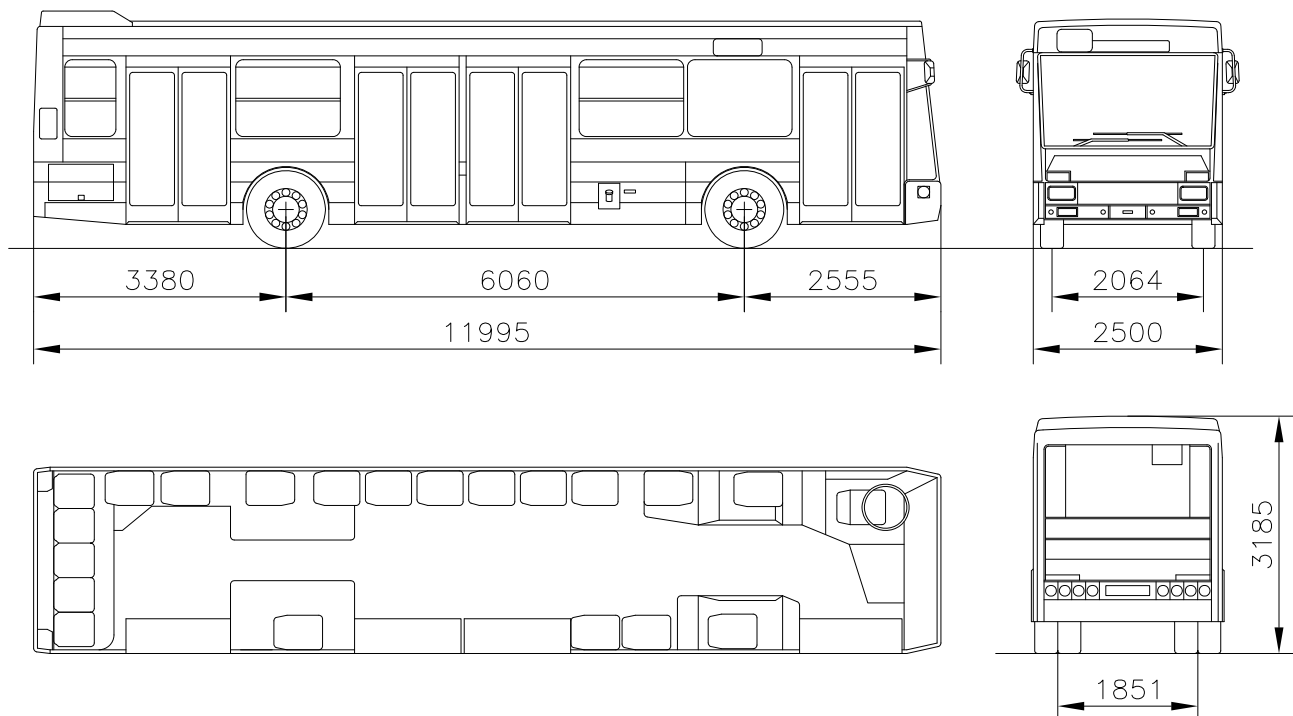

Anno immatricolazione: **1995**

CARATTERISTICHE PRINCIPALI

- autotelaio	BredaMenarinibus M220/E LU	
- lunghezza max	11.851	mm
- velocità max (con limitatore)	70,0	km/h
- passo	6.060	mm
- carreggiata anteriore	2.064	mm
- carreggiata posteriore	1.834	mm
- raggio minimo di curvatura	8.750	mm
- tara (compreso conducente)	10.750	kg
- massa complessiva	18.600	kg
- alimentazione	gasolio	
- capacità serbatoio (3)	350	l
- consumo gasolio	46	l/100km

CARROZZERIA

- tipo di carrozzeria	BredaMenarinibus M220/E LU/4P	
- colore	giallo arancio	
- lunghezza	11.995	mm
- larghezza	2.500	mm
- altezza	3.185	mm
- sbalzo anteriore	2.555	mm
- sbalzo posteriore	3.380	mm
- altezza pavimento min.		mm
- altezza pavimento max	-	mm
- porte rototraslanti	4	

CARATTERISTICHE MECCANICHE

- motore (1)	UNIC 8460.21B	
- posizione	posteriore longitudinale	
- cilindrata	9.500	cm ³
- potenza max (a 2.050 g/min.)	162 kW (220 CV)	
- coppia max (a 1.000 g/min.)	1.030	Nm
- cambio automatico	ZF 4HP-500 4M+R	
- idroguida	ZF 8098	
- freno di servizio (2)	1° asse pneumoidraulico	
	2° asse pneumatico	
	-	
- freno di soccorso	1° asse pneumoidraulico	
	2° asse pneumatico	
	-	
- freno di stazionamento (ruote motrici 2° asse)		meccanico
- pneumatici	1° asse 305/70 R22,5	
	2° asse 305/70 R22,5	
	-	-

CAPACITA' POSTI PER PASSEGGERI

- posti a sedere	20
- posti in piedi	95
- posto carrozzella	-
- posti di servizio	1
- posti totali	116

NOTE:

- (*) veicolo adibito a servizio di linea urbana presso la città di Ivrea
- (1) conforme alla Direttiva 91/542 CEE punto 6.2.1-A (EURO1)
- (2) veicoli dotati di ABS e rallentatore idraulico incorporato nel cambio
- (3) Dotato di due serbatoi : uno da 120 l , uno da 230 l

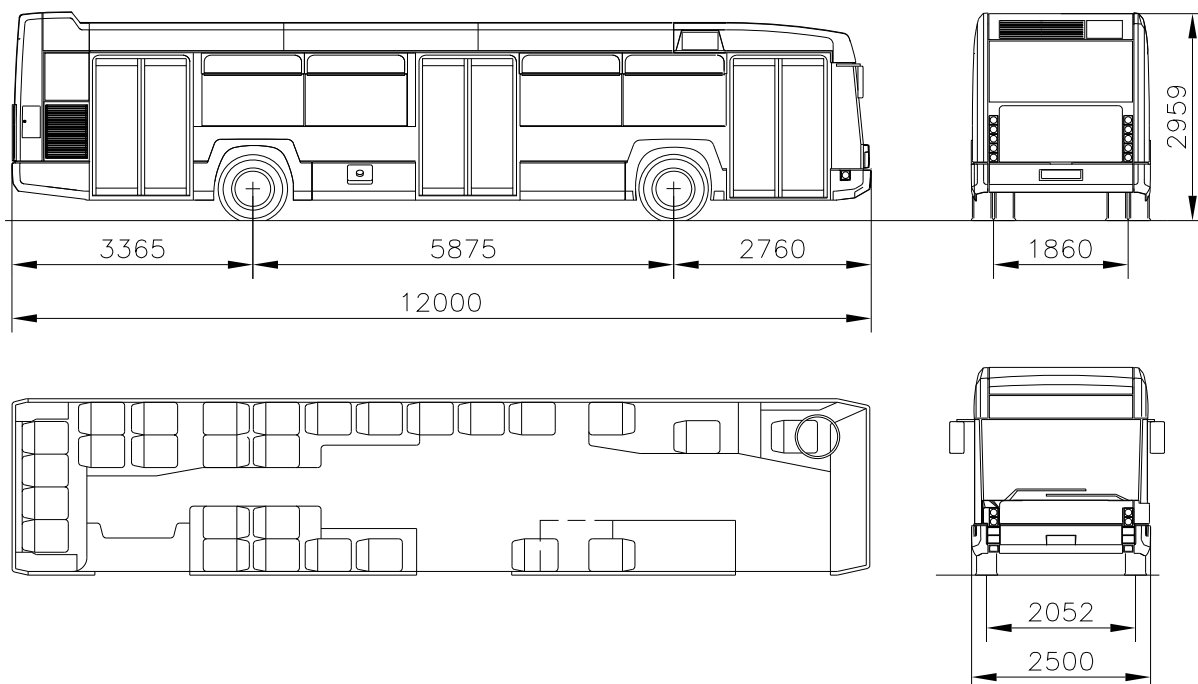

Anno immatricolazione: **1996**

CARATTERISTICHE PRINCIPALI

- autotelaio	MAN NL 222 FU	
- lunghezza max	12.000	mm
- velocità max	79	km/h
- velocità max con limitatore	70	km/h
- passo	5.875	mm
- carreggiata anteriore	2.052	mm
- carreggiata posteriore	1.860	mm
- raggio minimo di curvatura	9.400	mm
- tara (compreso conducente)	10.120	kg
- massa complessiva	17.464	kg
- alimentazione	gasolio	
- capacità serbatoio	290	l
- consumo gasolio	36	l/100km

CARROZZERIA

- tipo di carrozzeria	AUTODROMO LU-SR 25	
- colore	giallo - arancio	
- lunghezza	12.000	mm
- larghezza	2.500	mm
- altezza	2.959	mm
- sbalzo anteriore	2.760	mm
- sbalzo posteriore	3.365	mm
- altezza minima dal suolo	190	mm
- altezza pavimento max	-	mm
- porte rototraslanti	3	

CARATTERISTICHE MECCANICHE

- motore (1)	MAN D0826 LUH12						
- posizione	posteriore orizzontale						
- cilindrata	6.871 cm ³						
- potenza max (a 2.400 g/min.)	162 kW (220 CV)						
- coppia max (a 1.600 g/min.)	850 Nm						
- cambio automatico	VOITH D851.3						
- idroguida	ZF 8098						
- freno di servizio (2)	<table border="0"> <tr> <td>1° asse</td> <td>pneumatico</td> </tr> <tr> <td>2° asse</td> <td>pneumatico</td> </tr> <tr> <td>-</td> <td>-</td> </tr> </table>	1° asse	pneumatico	2° asse	pneumatico	-	-
1° asse	pneumatico						
2° asse	pneumatico						
-	-						
- freno di soccorso	<table border="0"> <tr> <td>1° asse</td> <td>pneumatico</td> </tr> <tr> <td>2° asse</td> <td>pneumatico</td> </tr> <tr> <td>-</td> <td>-</td> </tr> </table>	1° asse	pneumatico	2° asse	pneumatico	-	-
1° asse	pneumatico						
2° asse	pneumatico						
-	-						
- freno di stazionamento (ruote motrici 2° asse)	pneumomeccanico						
- pneumatici	<table border="0"> <tr> <td>1° asse</td> <td>275/70 R 22.5</td> </tr> <tr> <td>2° asse</td> <td>275/70 R 22.5</td> </tr> <tr> <td>-</td> <td>-</td> </tr> </table>	1° asse	275/70 R 22.5	2° asse	275/70 R 22.5	-	-
1° asse	275/70 R 22.5						
2° asse	275/70 R 22.5						
-	-						

CAPACITA' POSTI PER PASSEGGERI

- posti a sedere	25
- posti in piedi	83
- posto carrozzella	-
- posti di servizio	1
- posti totali	109

NOTE:

(*) veicolo adibito a servizio di linea urbana presso città di Ivrea

(1) conforme alla Direttiva 91/542 CEE punto 6.2.1-B (EURO2)

(2) veicoli dotati di dispositivo ABS con rallentatore idraulico incorporato nel cambio

Veicoli dotati di ARIA CONDIZIONATA

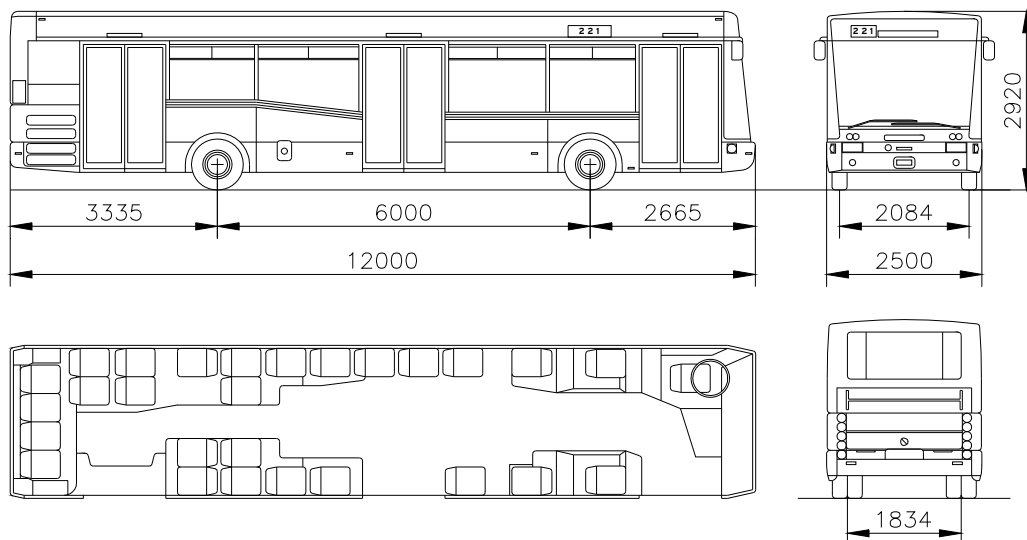

Anno immatricolazione: **1997**

CARATTERISTICHE PRINCIPALI

- autotelaio	BredaMenarinibus M221/1 LU/3P	
- lunghezza max	12.000	mm
- velocità max	85,0	km/h
- velocità max (con limitatore)	70,0	km/h
- passo	6.000	mm
- carreggiata anteriore	2.084	mm
- carreggiata posteriore	1.834	mm
- raggio minimo di curvatura	8.650	mm
- tara (compreso conducente)	10.950	kg
- massa complessiva	18.500	kg
- alimentazione	gasolio	
- capacità serbatoio	230	l
- consumo gasolio	46	l/100km

CARATTERISTICHE MECCANICHE

- motore	MAN D0826 LUH12						
- posizione	posteriore longitudinale						
- cilindrata	6.871 cm ³						
- potenza max (a 2.400 g/min.)	162 kW (220 CV)						
- coppia max (a 1.600 g/min.)	850 Nm						
- cambio automatico	ZF 5HP-500 5M+R						
- idroguida	ZF 8098						
- freno di servizio (2)	<table border="0"> <tr> <td>1° asse</td> <td>pneumoidraulico</td> </tr> <tr> <td>2° asse</td> <td>pneumatico</td> </tr> <tr> <td>-</td> <td>-</td> </tr> </table>	1° asse	pneumoidraulico	2° asse	pneumatico	-	-
1° asse	pneumoidraulico						
2° asse	pneumatico						
-	-						
- freno di soccorso	<table border="0"> <tr> <td>1° asse</td> <td>pneumoidraulico</td> </tr> <tr> <td>2° asse</td> <td>pneumatico</td> </tr> <tr> <td>-</td> <td>-</td> </tr> </table>	1° asse	pneumoidraulico	2° asse	pneumatico	-	-
1° asse	pneumoidraulico						
2° asse	pneumatico						
-	-						
- freno di stazionamento (ruote motrici 2° asse)	meccanico						
- pneumatici	<table border="0"> <tr> <td>1° asse</td> <td>275/70 R22,5</td> </tr> <tr> <td>2° asse</td> <td>275/70 R22,5</td> </tr> <tr> <td>-</td> <td>-</td> </tr> </table>	1° asse	275/70 R22,5	2° asse	275/70 R22,5	-	-
1° asse	275/70 R22,5						
2° asse	275/70 R22,5						
-	-						

CARROZZERIA

- tipo di carrozzeria	BredaMenarinibus M221/1 LU/3P
- colore	personalizzato con livrea SATTI
- lunghezza	12.000 mm
- larghezza	2.500 mm
- altezza	2.920 mm
- sbalzo anteriore	2.665 mm
- sbalzo posteriore	3.335 mm
- altezza pavimento min.	360 mm
- altezza pavimento max	640 mm
- porte rototraslanti	3

CAPACITA' POSTI PER PASSEGGERI

- posti a sedere	24
- posti in piedi	80
- posto carrozzella	-
- posti di servizio	1
- posti totali	105

NOTE:

- (*) veicolo adibito a servizio di linea urbana nella città di Ivrea
 - (1) conforme alla Direttiva 91/542 CEE punto 6.2.1-B (EURO2)
 - (2) veicoli dotati di rallentatore idraulico incorporato nel cambio
- Veicoli dotati di ARIA CONDIZIONATA

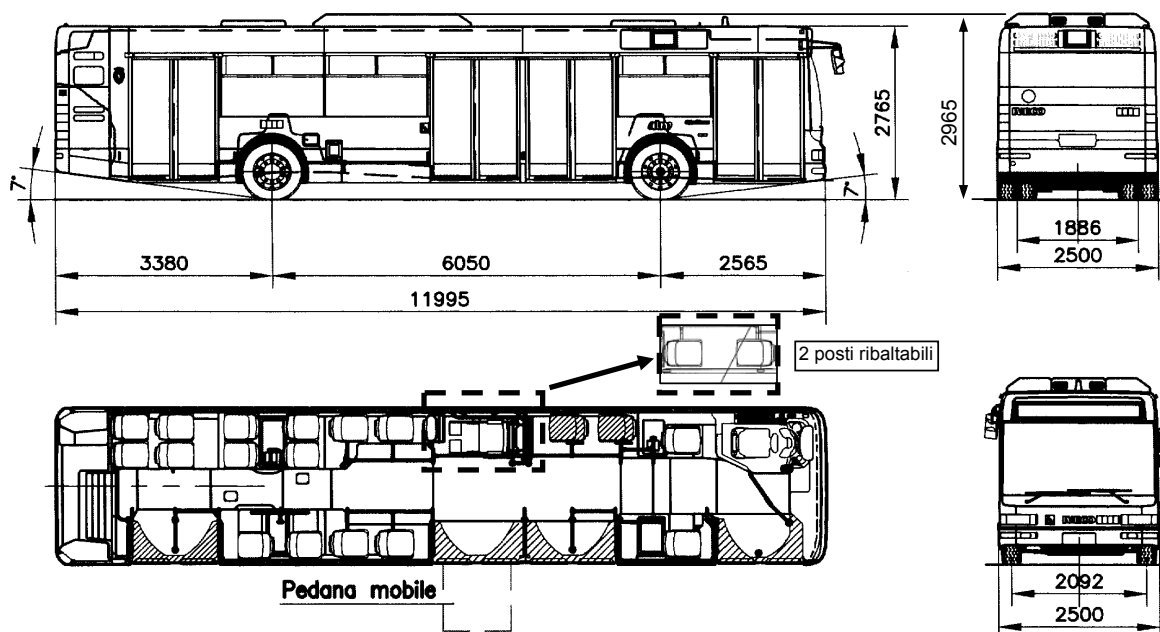

Anno immatricolazione: **1998 - 1999**

CARATTERISTICHE PRINCIPALI

- autotelaio	IVECO	
- lunghezza max	11.925	mm
- velocità max	70,3	km/h
- passo	6.050	mm
- carreggiata anteriore	2.092	mm
- carreggiata posteriore	1.886	mm
- raggio minimo di curvatura	8.745	mm
- tara (compreso conducente)	11.300	kg
- massa complessiva	18.990	kg
- alimentazione	gasolio	
- capacità serbatoio	275	l
- consumo gasolio	54,7	l/100km

CARROZZERIA

- tipo di carrozzeria	IVECO	
- colore (1)	giallo - blu - argento	
- lunghezza	11.995	mm
- larghezza	2.500	mm
- altezza	2.965	mm
- sbalzo anteriore	2.565	mm
- sbalzo posteriore	3.380	mm
- altezza pavimento min.	330	mm
- altezza pavimento max	440	mm
- porte rototraslanti	4	

CARATTERISTICHE MECCANICHE

- motore (2)	FIAT 8360.46V	
- posizione	verticale posteriore trasversal	
- cilindrata	7.685	cm ³
- potenza max (a 2.050 g/min)	196 kW (266 CV)	
- coppia max (a 1400 g/min.)	1.130	Nm
- cambio automatico (3)	VOITH D 863.3 (3 marce)	
- idroguida	ZF 8098	
- freno di servizio	1° asse pneumoidraulico 2° asse pneumatico 3° asse -	
- freno di soccorso	1° asse pneumoidraulico 2° asse pneumatico 3° asse -	
- freno di stazionamento	meccanico	
- pneumatici	1° asse 275/70 R 22,5 2° asse 275/70 R 22,5 3° asse -	

CAPACITA' POSTI PER PASSEGGERI

- posti a sedere (4)	18 (+2)	18
- posti in piedi	93	89
- posto carrozzeria	-	1
- posti di servizio	1	1
- posti totali	114	109

(1) colorazione esterna e allestimento interno ideati da "GIUGIARO DESIGN"
 (2) veicoli equipaggiati con motore ecologico rispondente alla normativa EURO 2
 (3) gli ultimi 50 veicoli della serie di 100 sono allestiti con cambio ZF 4HP 590
 (4) veicoli dotati di rampa per accesso disabili ad azionamento manuale
 Veicoli dotati di ARIA CONDIZIONATA

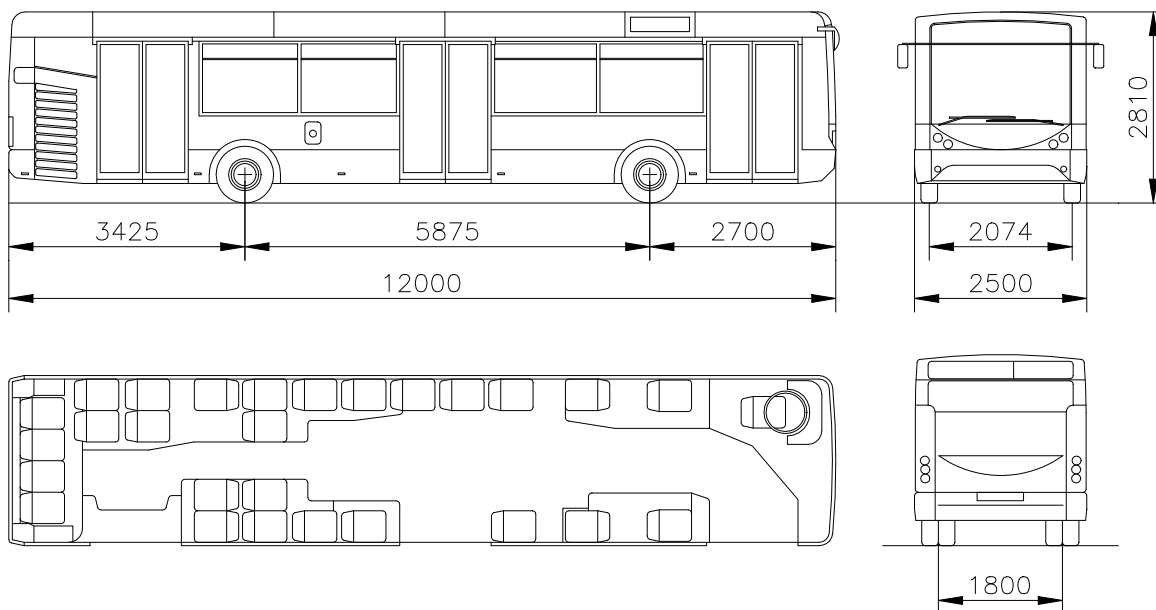

Anno immatricolazione: **2000**

CARATTERISTICHE PRINCIPALI

- autotelaio	MAN NL 263 F	
- lunghezza max	12.000	mm
- velocità max	89,0	km/h
- velocità con limitatore	80,0	km/h
- passo	5.875	mm
- carreggiata anteriore	2.074	mm
- carreggiata posteriore	1.800	mm
- raggio minimo di curvatura	-	mm
- tara (compreso conducente)	10.390	kg
- massa complessiva	17.943	kg
- alimentazione	gasolio	
- capacità serbatoio	280	l
- consumo gasolio	48	l/100km

CARROZZERIA

- tipo di carrozzeria	AUTODROMO LU/2P 26	
- colore	giallo arancio	
- lunghezza	12.000	mm
- larghezza	2.515	mm
- altezza	2.810	mm
- sbalzo anteriore	2.700	mm
- sbalzo posteriore	3.425	mm
- altezza pavimento min.	-	mm
- altezza pavimento max	-	mm
- porte rototraslanti	3	

CARATTERISTICHE MECCANICHE

- motore (1)	MAN D 0826 LUH13							
- posizione	posteriore orizzontale							
- cilindrata	6.871	cm ³						
- potenza max (a 2.300 g/min.)	191 kW (260 CV)							
- coppia max (a 1.300-1.725 g/min.)	1.000	Nm						
- cambio automatico	VOITH D 854.3							
- idroguida	ZF 8098							
- freno di servizio (2)	<table border="0"> <tr> <td>1° asse</td> <td>pneumoidraulico</td> </tr> <tr> <td>2° asse</td> <td>pneumoidraulico</td> </tr> <tr> <td>-</td> <td>-</td> </tr> </table>	1° asse	pneumoidraulico	2° asse	pneumoidraulico	-	-	
1° asse	pneumoidraulico							
2° asse	pneumoidraulico							
-	-							
- freno di soccorso	<table border="0"> <tr> <td>1° asse</td> <td>pneumoidraulico</td> </tr> <tr> <td>2° asse</td> <td>pneumoidraulico</td> </tr> <tr> <td>-</td> <td>-</td> </tr> </table>	1° asse	pneumoidraulico	2° asse	pneumoidraulico	-	-	
1° asse	pneumoidraulico							
2° asse	pneumoidraulico							
-	-							
- freno di stazionamento	inglobato nel freno di soccorso							
- pneumatici	<table border="0"> <tr> <td>1° asse</td> <td>275/70 R22,5</td> </tr> <tr> <td>2° asse</td> <td>275/70 R22,5</td> </tr> <tr> <td>-</td> <td>-</td> </tr> </table>	1° asse	275/70 R22,5	2° asse	275/70 R22,5	-	-	
1° asse	275/70 R22,5							
2° asse	275/70 R22,5							
-	-							

CAPACITA' POSTI PER PASSEGGERI

- posti a sedere (3)	26	26
- posti in piedi	64	64
- posto carrozzella		1
- posti di servizio	1	1
- posti totali	91	92

NOTE:

- (*) veicolo adibito a servizio di linea urbana presso la città di Ivrea
 - (1) conforma alla Direttiva 96/1 CE (EURO2)
 - (2) veicoli dotati di ABS e rallentatore idraulico incorporato nel cambio
- Veicoli dotati di ARIA CONDIZIONATA

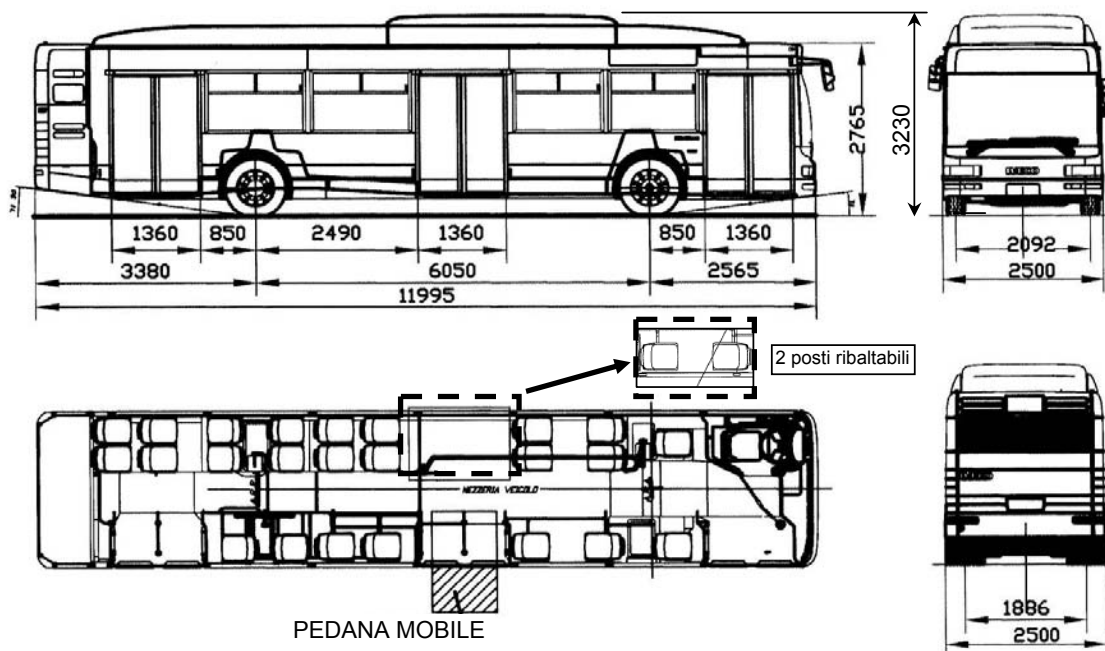

Anno immatricolazione: **2001 - 2002**

CARATTERISTICHE PRINCIPALI

- autotelaio	IVECO	
- lunghezza max	11.925	mm
- velocità max	70	km/h
- passo	6.050	mm
- carreggiata anteriore	2.092	mm
- carreggiata posteriore	1.886	mm
- raggio minimo di curvatura	8.745	mm
- tara (compreso conducente)	12.520	kg
- massa complessiva	18.575	kg
- alimentazione	metano	
- capacità bombole (n. 8 x 140l)	1120	l
- consumo metano	60,0	kg/100km

CARROZZERIA

- tipo di carrozzeria	IVECO	
- colore (1)	giallo - blu - argento	
- lunghezza	11.995	mm
- larghezza	2.500	mm
- altezza	2.965	mm
- sbalzo anteriore	2.565	mm
- sbalzo posteriore	3.380	mm
- altezza pavimento min.	305	mm
- altezza pavimento max	345	mm
- porte rototraslanti	3	

CARATTERISTICHE MECCANICHE

- motore (2)	UNIC 8469.21S							
- posizione	verticale posteriore trasversale							
- cilindrata	9.500	cm ³						
- potenza max (a 2.100 g/min)	177 kW (240 CV)							
- coppia max (a 1.200 g/min.)	920	Nm						
- cambio automatico (3)	ZF 5HP 500							
- idroguida	ZF 8098							
- freno di servizio (4)	<table border="0"> <tr> <td>1° asse</td> <td>neumoidraulico</td> </tr> <tr> <td>2° asse</td> <td>pneumatico</td> </tr> <tr> <td>3° asse</td> <td>-</td> </tr> </table>	1° asse	neumoidraulico	2° asse	pneumatico	3° asse	-	
1° asse	neumoidraulico							
2° asse	pneumatico							
3° asse	-							
- freno di soccorso	<table border="0"> <tr> <td>1° asse</td> <td>neumoidraulico</td> </tr> <tr> <td>2° asse</td> <td>pneumatico</td> </tr> <tr> <td>3° asse</td> <td>-</td> </tr> </table>	1° asse	neumoidraulico	2° asse	pneumatico	3° asse	-	
1° asse	neumoidraulico							
2° asse	pneumatico							
3° asse	-							
- freno di stazionamento	meccanico							
- pneumatici	<table border="0"> <tr> <td>1° asse</td> <td>275/70 R 22,5</td> </tr> <tr> <td>2° asse</td> <td>275/70 R 22,5</td> </tr> <tr> <td>3° asse</td> <td>-</td> </tr> </table>	1° asse	275/70 R 22,5	2° asse	275/70 R 22,5	3° asse	-	
1° asse	275/70 R 22,5							
2° asse	275/70 R 22,5							
3° asse	-							

CAPACITA' POSTI PER PASSEGGERI

- posti a sedere (5)	24 (+2)	24
- posti in piedi	63	63
- posto carrozzeria	-	1
- posti di servizio	1	1
- posti totali	90	89

NOTE:

- (1) colorazione esterna e allestimento interno ideati da "GIUGIARO DESIGN"
 (2) ciclo otto sovralimentato
 (3) sulla serie 2650 ÷ 2699 è montato il cambio VOITH D851.3.
 (4) veicoli dotati di ABS - ASR.
 (5) veicoli dotati di rampa per accesso disabili ad azionamento manuale
 Veicoli dotati di climatizzazione integrale

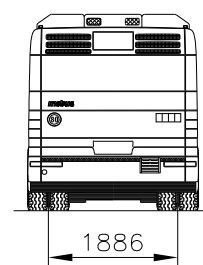
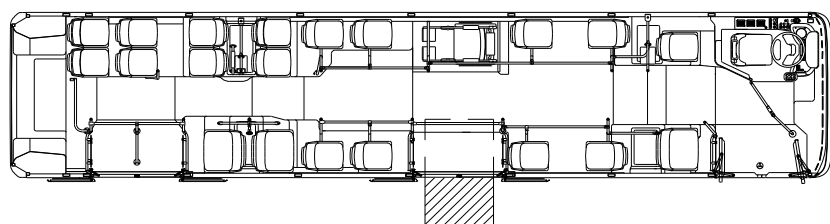
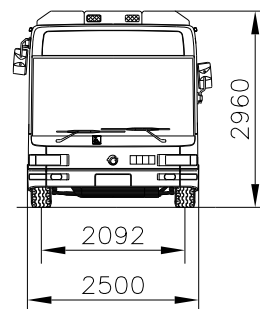
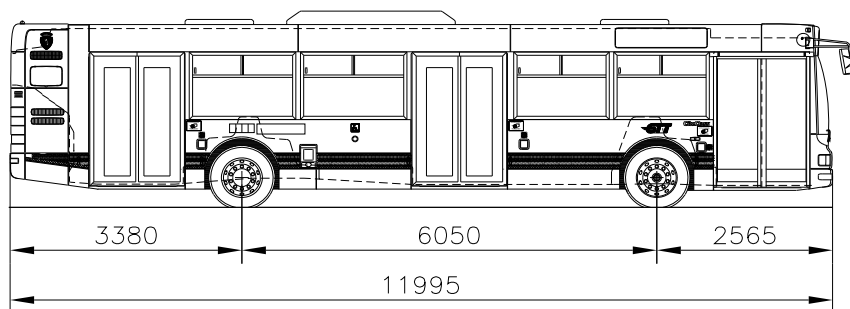

Anno immatricolazione: **2005**

CARATTERISTICHE PRINCIPALI

- autotelaio	IRISBUS 491E.12.29 E3	
- lunghezza max	11.995	mm
- velocità max	94	km/h
- velocità max (con limitatore)	80	km/h
- passo	6.050	mm
- carreggiata anteriore	2.092	mm
- carreggiata posteriore	1.886	mm
- raggio minimo di curvatura	8.842	mm
- tara (compreso conducente)	11.650	kg
- massa complessiva	18.790	kg
- alimentazione	gasolio	
- capacità serbatoio	310	l
- consumo gasolio	55	l/100km

CARROZZERIA

- tipo di carrozzeria	IRISBUS CITYCLASS	
- colore (1)	argento metallizzato	
- lunghezza	11.995	mm
- larghezza	2.500	mm
- altezza max.	2.960	mm
- sbalzo anteriore	2.565	mm
- sbalzo posteriore	3.380	mm
- altezza pavimento ant./cent./post.	305/325/325	mm
- porte a comando elettr. (3)	3	

CARATTERISTICHE MECCANICHE

- motore (2)	IVECO CURSOR 8 F2B E0682C					
- posizione	posteriore trasversale					
- cilindrata	7.790	cm ³				
- potenza max (a 2.050 g/min.)	213 kW (290 CV)					
- coppia max (tra 1.080-1800 g/min.)	1.100	Nm				
- cambio automatico	VOITH D 854.3E 4M+RM					
- idroguida	ZF 8098					
- freno di servizio (4)	<table border="0"> <tr> <td>1° asse</td> <td>pneum. monodisco</td> </tr> <tr> <td>2° asse</td> <td>pneum. monodisco</td> </tr> </table>	1° asse	pneum. monodisco	2° asse	pneum. monodisco	
1° asse	pneum. monodisco					
2° asse	pneum. monodisco					
- freno di soccorso	<table border="0"> <tr> <td>1° asse</td> <td>pneum. monodisco</td> </tr> <tr> <td>2° asse</td> <td>pneum. monodisco</td> </tr> </table>	1° asse	pneum. monodisco	2° asse	pneum. monodisco	
1° asse	pneum. monodisco					
2° asse	pneum. monodisco					
- freno di stazionamento	cilindri a molla con comando pneumatico					
- pneumatici	<table border="0"> <tr> <td>1° asse</td> <td>275/70 R 22,5</td> </tr> <tr> <td>2° asse</td> <td>275/70 R 22,5</td> </tr> </table>	1° asse	275/70 R 22,5	2° asse	275/70 R 22,5	
1° asse	275/70 R 22,5					
2° asse	275/70 R 22,5					

CAPACITA' POSTI PER PASSEGGERI

- posti a sedere	20	20
- posti in piedi	85	83
- posto carrozzella	-	1
- posti di servizio	1	1
- posti totali	106	105

NOTE:

- (1) Allestimento interno ed esterno ideato da "GIUGIARO DESIGN" : argento metallizzato con due bande orizz. giallo/blu
 (2) veicoli equipaggiati con motore DIESEL sovralimentato con aftercooler rispondente alla direttiva 2001/27/CE Riga A (EURO 3) veicolo non dotato di catalizzatore (opacità 0,80 m-1 Nox 4,70 g/kWh)
 (3) porta anteriore : rototraslante ; porte centrale e posteriore : a espulsione / scorrimento
 (4) veicoli dotati di ABS - ASR.
 Veicolo dotato di climatizzazione integrale, botole di ventilazione, rampa manuale per accesso disabili.

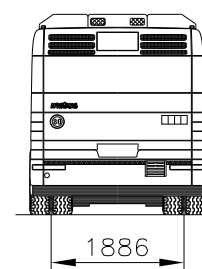
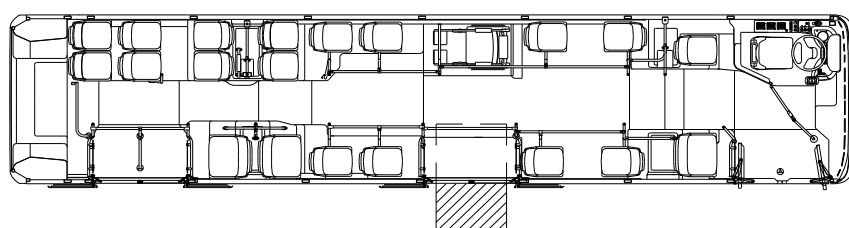
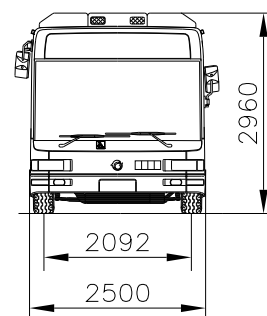
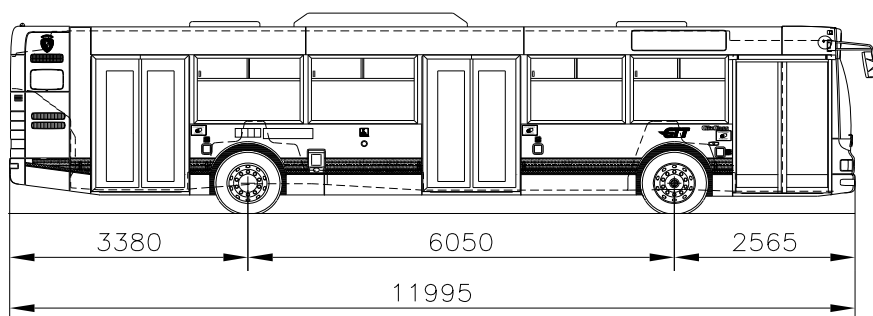

Anno immatricolazione: **2006**

CARATTERISTICHE PRINCIPALI

- autotelaio	IRISBUS 491E.12.29 E4
- lunghezza max	11.995 mm
- velocità max	84 km/h
- velocità max (con limitatore)	80 km/h
- passo	6.050 mm
- carreggiata anteriore	2.092 mm
- carreggiata posteriore	1.886 mm
- raggio minimo di curvatura	8.842 mm
- tara (compreso conducente)	11.650 kg
- massa complessiva	18.790 kg
- alimentazione	gasolio
- capacità serbatoio	310 l
- capacità serbatoio ADBLue	26 l
- consumo gasolio	51 l/100km

CARATTERISTICHE MECCANICHE

- motore (2)	IVECO CURSOR 8 F2B 3268C
- posizione	posteriore trasversale
- cilindrata	7.790 cm ³
- potenza max (a 2.050 g/min.)	213 kW (290 CV)
- coppia max (tra 1.080-1800 g/min.)	1.100 Nm
- cambio automatico	ZF 5HP 502C 5M + RM
- idroguida	ZF 8098
- freno di servizio (4)	1° asse pneum. monodisco 2° asse pneum. monodisco
- freno di soccorso	1° asse pneum. monodisco 2° asse pneum. monodisco
- freno di stazionamento	cilindri a molla con comando pneumatico
- pneumatici	1° asse 275/70 R 22,5 2° asse 275/70 R 22,5

CARROZZERIA

- tipo di carrozzeria	IRISBUS CITYCLASS
- colore (1)	argento metallizzato
- lunghezza	11.995 mm
- larghezza	2.500 mm
- altezza max.	2.960 mm
- sbalzo anteriore	2.565 mm
- sbalzo posteriore	3.380 mm
- altezza pavimento ant./cent./post.	305/325/325 mm
- porte a comando elettr. (3)	3

CAPACITA' POSTI PER PASSEGGERI

- posti a sedere	20	20
- posti in piedi	81	79
- posto carrozzella	-	1
- posti di servizio	1	1
- posti totali	102	101

NOTE:

- (1) Allestimento interno ed esterno ideati da "GIUGIARO DESIGN" : argento metallizzato con due bande orizz. giallo/blu
 (2) veicoli equipaggiati con motore DIESEL sovralimentato con intercooler rispondente alla direttiva 2001/27/CE
 veicolo dotato di catalizzatore tipo SCR (con agente di riduzione AdBlue a base di urea) (opacità 0,99 m⁻¹ Nox 2,78 g/kWh)
 (3) porta anteriore : rototraslante ; porte centrale e posteriore : a espulsione / scorrimento
 (4) veicoli dotati di ABS - ASR.
 Veicolo dotato di climatizzazione integrale, botole di ventilazione, rampa manuale per accesso disabili.

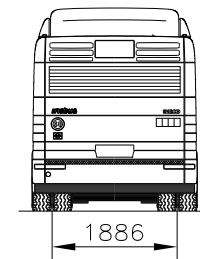
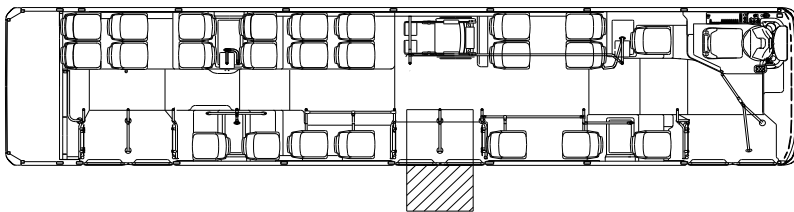
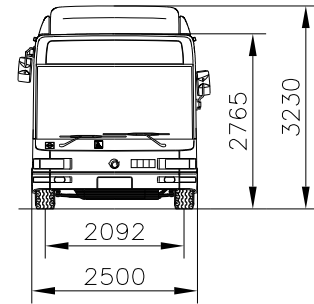
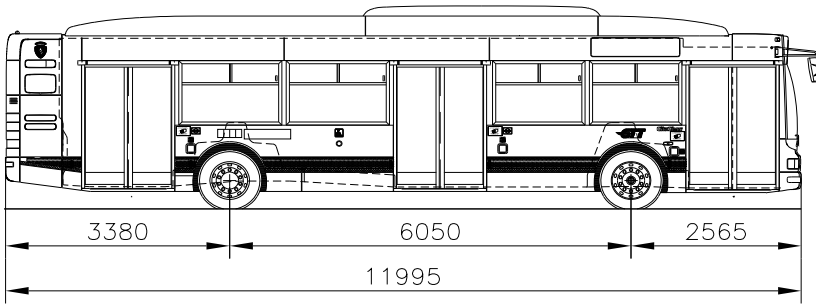

Anno immatricolazione: **2006 – 2008**

CARATTERISTICHE PRINCIPALI

- autotelaio	IRISBUS 491E.12.27 CNG	
- lunghezza max	11.995	mm
- velocità max	84	km/h
- velocità max (con limitatore)	80	km/h
- passo	6.050	mm
- carreggiata anteriore	2.092	mm
- carreggiata posteriore	1.886	mm
- raggio minimo di curvatura	8.842	mm
- tara (compreso conducente)	12.600	kg
- massa complessiva	18.992	kg
- alimentazione	metano	
- capacità bombole (n. 8 x 162l)	1.296	l
- consumo metano	56	kg/100km

CARATTERISTICHE MECCANICHE

- motore (2)	IVECO CURSOR 8 CNG F2BE 0642A	
- posizione	posteriore trasversale	
- cilindrata	7.790	cm ³
- potenza max (a 2.000 g/min)	200 kW (270 CV)	
- coppia max (a 1.100 g/min.)	1.100	Nm
- cambio automatico	VOITH D 854.3E 4M+RM	
- idroguida	ZF 8098	
- freno di servizio (4)	<input type="checkbox"/> 1° asse pneum. monodisco <input type="checkbox"/> 2° asse pneum. monodisco	
- freno di soccorso	<input type="checkbox"/> 1° asse pneum. monodisco <input type="checkbox"/> 2° asse pneum. monodisco	
- freno di stazionamento	cilindri a molla con comandi pneumatico	
- pneumatici	<input type="checkbox"/> 1° asse 275/70 R 22,5 <input type="checkbox"/> 2° asse 275/70 R 22,5	

CARROZZERIA

- tipo di carrozzeria	IRISBUS CITYCLASS	
- colore (1)	argento metallizzato	
- lunghezza	11.995	mm
- larghezza	2.500	mm
- altezza max.	3.230	mm
- sbalzo anteriore	2.565	mm
- sbalzo posteriore	3.380	mm
- altezza pavimento ant./cent./post.	305/325/325	mm
- porte a comando elettr. (3)	3	

CAPACITA' POSTI PER PASSEGGERI

- posti a sedere	24	24
- posti in piedi	69	67
- posto carrozzella	-	1
- posti di servizio	1	1
- posti totali	94	93

NOTE:

- (1) Allestimento interno ed esterno ideati da "GIUGIARO DESIGN" : argento metallizzato con due bande orizz. giallo/blu
 (2) ciclo otto con miscela stechiometrica, sovralimentato, intercooler, iniezione multipoint rispondente alla direttiva 2001/27/CE Riga C (NOx 0,43 g/kWh)
 (3) porta anteriore : rototraslante ; porte centrale e posteriore : a espulsione / scorrimento
 (4) veicoli dotati di ABS – ASR.

Veicolo dotato di climatizzazione integrale, botole di ventilazione, rampa manuale per accesso disabili.

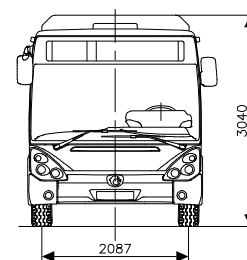
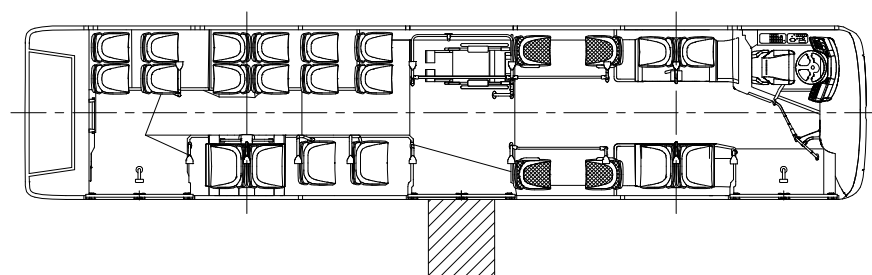
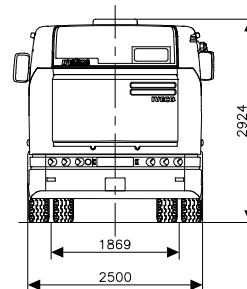
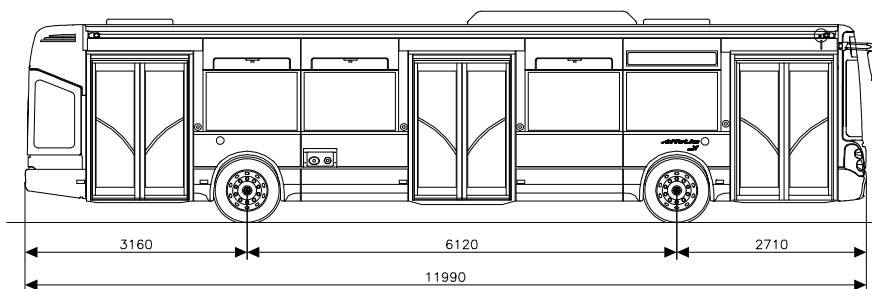

Anno immatricolazione: **2009 - 2010**

CARATTERISTICHE PRINCIPALI

- autotelaio	IRISBUS CITELIS	
- lunghezza max	11.990	mm
- velocità max (con limitatore)	78,5	km/h
- passo	6.120	mm
- carreggiata anteriore	2.087	mm
- carreggiata posteriore	1.869	mm
- raggio minimo di curvatura	8.760	mm
- tara (compreso conducente)	12.080	kg
- massa complessiva	18.994	kg
- alimentazione	gasolio	
- capacità serbatoio	300	l
- capacità serbatoio ADBLue	60	l
- consumo gasolio	50,9	l/100km
- consumo ADBLue	2,26	l/100km

CARATTERISTICHE MECCANICHE

- motore (2)	IVECO CURSOR 8 F2BE3682C*U				
- posizione	posteriore trasversale				
- cilindrata	7.790 cm ³				
- potenza max (a 2.050 g/min. 213 kW (290 CV)					
- coppia max (tra 1.040-1.100 g/min.)	1.110 Nm				
- cambio automatico (3)	VOITH D854.5 4M+R				
- idroguida	ZF 8098				
- freno di servizio (4)	<table border="0"> <tr> <td>1° asse</td> <td>pneum. monodisco</td> </tr> <tr> <td>2° asse</td> <td>pneum. monodisco</td> </tr> </table>	1° asse	pneum. monodisco	2° asse	pneum. monodisco
1° asse	pneum. monodisco				
2° asse	pneum. monodisco				
- freno di soccorso	<table border="0"> <tr> <td>1° asse</td> <td>pneum. monodisco</td> </tr> <tr> <td>2° asse</td> <td>pneum. monodisco</td> </tr> </table>	1° asse	pneum. monodisco	2° asse	pneum. monodisco
1° asse	pneum. monodisco				
2° asse	pneum. monodisco				
- freno di stazionamento	cilindri a molla con comando pneumatico				
- pneumatici	<table border="0"> <tr> <td>1° asse</td> <td>275/70 R 22,5</td> </tr> <tr> <td>2° asse</td> <td>275/70 R 22,5</td> </tr> </table>	1° asse	275/70 R 22,5	2° asse	275/70 R 22,5
1° asse	275/70 R 22,5				
2° asse	275/70 R 22,5				

CARROZZERIA

- tipo di carrozzeria	IRISBUS CITELIS
- colore (1)	argento metallizzato
- lunghezza	11.990 mm
- larghezza	2.500 mm
- altezza max.	3.040 mm
- sbalzo anteriore	2.710 mm
- sbalzo posteriore	3.160 mm
- altezza pavimento ant./cent./post.	320/330/330 mm
- porte a comando elettr.	3, rototraslanti interne

CAPACITA' POSTI PER PASSEGGERI

- posti a sedere	24	24
- posti in piedi	77	74
- posto carrozzella	-	1
- posti di servizio	1	1
- posti totali	102	100

NOTE:

(1) Allestimento esterno argento metallizzato con due bande orizz. giallo/blu

(3) veicoli equipaggiati con motore DIESEL sovralimentato con intercooler rispondente alla direttiva 2008/74/CE rif. 2005/55/CE Riga C (EEV)

veicolo dotato di catalizzatore tipo SCRT (con agente di riduzione AdBlue a base di urea e filtro antiparticolato) PT 0,006 g/kWh Nox 1,49 g/kWh coefficiente di assorbimento 0,5 m⁻¹

In caso di incremento della quantità di NOx emnessi, si attiva la riduzione della potenza motore

(3) Cambio VOITH 4 marce con tecnologia "topodinamica SENSOTOP"

(4) veicoli dotati di ABS - ASR e RETARDER (rallentatore idraulico incluso nel cambio)

Veicolo dotato di climatizzazione integrale, botole di ventilazione, rampa manuale per accesso disabili.

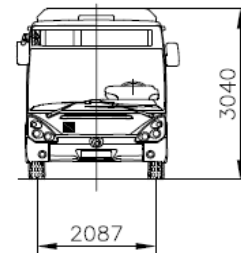
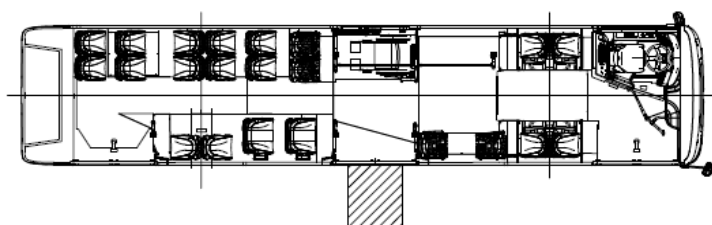
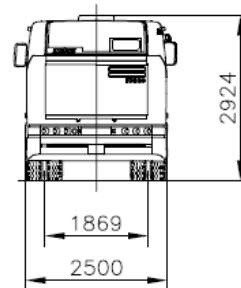
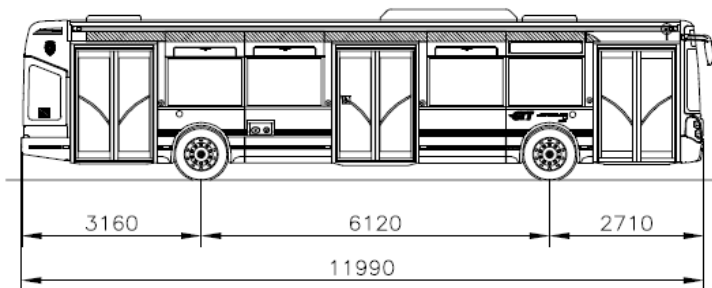

Anno immatricolazione: **2012 - 2013**

CARATTERISTICHE PRINCIPALI

- autotelaio	IVECO CITELIS	
- lunghezza max	11.990	mm
- velocità max (con limitatore)	78,5	km/h
- passo	6.120	mm
- carreggiata anteriore	2.087	mm
- carreggiata posteriore	1.869	mm
- raggio minimo di curvatura	8.760	mm
- tara (compreso conducente)	11.850	kg
- massa complessiva	18.997	kg
- alimentazione	gasolio	
- capacità serbatoio	300	l
- capacità serbatoio ADBLue	60	l
- consumo gasolio (6)	50,03	l/100km
- consumo ADBLue (6)	2,35	l/100km

CARATTERISTICHE MECCANICHE

- motore (3)	IVECO CURSOR 8 F2BE3682C*V
- posizione	posteriore trasversale
- cilindrata	7.790 cm ³
- potenza max (a 2.050 g/min. 213 kW (290 CV)	
- coppia max (tra 1.080-1.800 g/min.)	1.100 Nm
- cambio automatico (4)	VOITH D854.5 4M+R
- idroguida	ZF 8098
- freno di servizio (5)	1° asse pneum. monodisco 2° asse pneum. monodisco
- freno di soccorso	1° asse pneum. monodisco 2° asse pneum. monodisco
- freno di stazionamento	cilindri a molla con comando pneumatico
- pneumatici	1° asse 275/70 R 22,5 2° asse 275/70 R 22,5

CARROZZERIA

- tipo di carrozzeria	IVECO CITELIS
- colore (1)	argento metallizzato
- lunghezza	11.990 mm
- larghezza	2.500 mm
- altezza max.	3.040 mm
- sbalzo anteriore	2.710 mm
- sbalzo posteriore	3.160 mm
- altezza pavimento ant./cent./post. (2)	320/330/330 mm
- porte a com. elettropneum. 3, rototraslanti interne	

CAPACITA' POSTI PER PASSEGGERI

- posti a sedere	22	22
- posti in piedi	82	77
- posto carrozzella	-	1
- posti di servizio	1	1
- posti totali	105	101

NOTE:

- (1) Allestimento esterno argento metallizzato con due bande orizz. giallo/blu
- (2) veicoli dotati di inginocchiamento (kneeling) di 70 mm
- (3) veicoli equipaggiati con motore DIESEL sovralimentato con intercooler rispondente alla direttiva 2008/74/CE rif. 2005/55/CE Riga C (EEV)
veicolo dotato di catalizzatore tipo SCR (con agente di riduzione AdBlue a base di urea) senza dispositivo antiparticolato
valori di emissione : PT 0,012 g/kWh NOx 1,64 g/kWh, coefficiente di assorbimento 0,8 m⁻¹
In caso di incremento della quantità di NOx emessi, si attiva la riduzione della potenza motore
- (4) Cambio VOITH 4 marce con tecnologia "topodinamica SENSOTOP"
- (5) veicoli dotati di ABS - ASR e RETARDER (rallentatore idraulico incluso nel cambio)
- (6) I consumi sono il rapporto tra i rifornimenti di gasolio effettuati e il chilometraggio percorso dalla intera flotta (media 2013)
La normativa europea prevede un ciclo standard SORT1, corrispondente a un percorso urbano simulato.
Consumi secondo ciclo standard SORT1 rilevati in pista : gasolio = 48,5 l/100 km AdBlue = 2,35 l/100 km
- Veicolo dotato di climatizzazione integrale, botole di ventilazione, rampa manuale per accesso disabili.

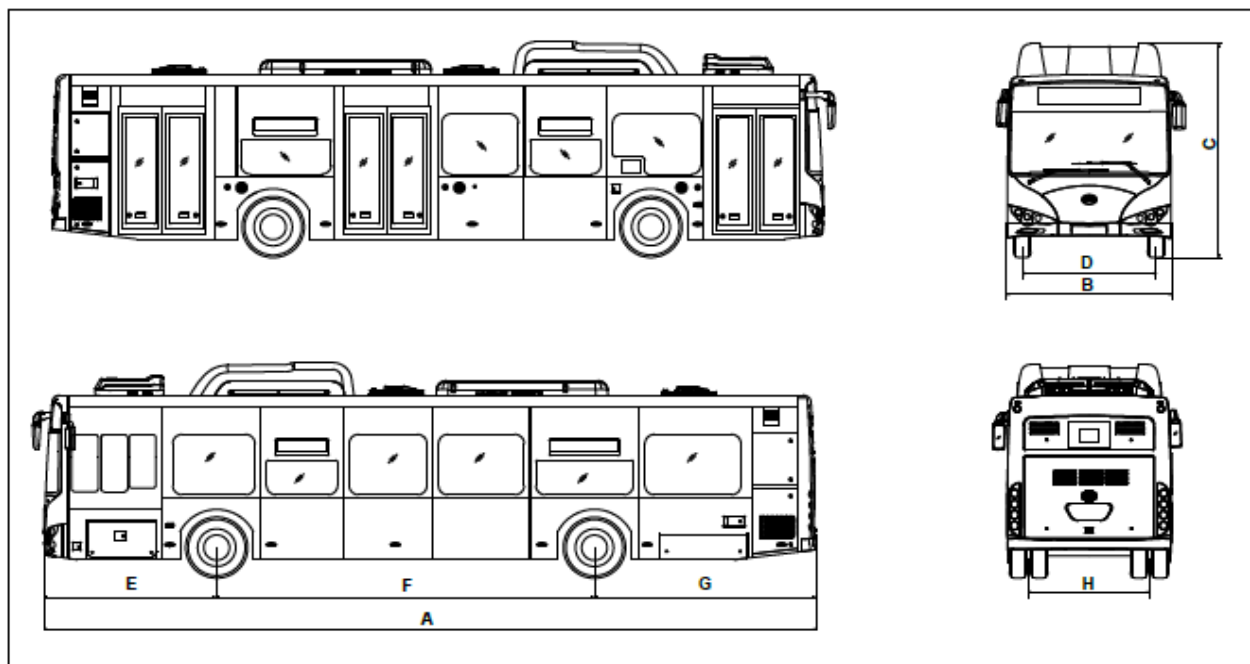

Anno immatricolazione: **2017**

CARATTERISTICHE PRINCIPALI

- autotelaio	BYD K9UB	
- lunghezza max	12.050	mm
- velocità max	70	km/h
- passo	5.900	mm
- carreggiata anteriore	2096	mm
- carreggiata posteriore	1888	mm
- raggio minimo di curvatura	7.450	mm
- tara (compreso conducente)	13.450	kg
- massa complessiva	19.000	kg
- alimentazione	elettrica	
- capacità batterie	324	kWh
- consumo SORT1	104,00	kWh/100km

CARROZZERIA

- tipo di carrozzeria	BYD K9UB	
- colore (1)	bianco	
- lunghezza	12.050	mm
- larghezza	2.550	mm
- altezza	3.360	mm
- sbalzo anteriore	2.700	mm
- sbalzo posteriore	3.450	mm
- altezza pavimento min.	320	mm
- altezza pavimento max	340	mm
- porte rototraslanti	anteriore	
- porte sliding	centrale / posteriore	

CARATTERISTICHE MECCANICHE

- motore	BYD-TYC90A
- posizione	2 sui mozzi ruota posterior
- cilindrata	- cm ³
- potenza max	2 x 90 kW
- coppia max	2 x 350 Nm
- rapporto al ponte	-
- idroguida	elettroidraulica
- freno di servizio (2)	1° asse pneumatico
	2° asse pneumatico
- freno di soccorso	1° asse pneumatico
	2° asse pneumatico
- freno di stazionamento (ruote motrici 2° assi)	meccanico
- pneumatici	1° asse 275/70 R 22,5
	2° asse 275/70 R 22,5
- cerchi in lega	-

CAPACITA' POSTI PER PASSEGGERI

- posti a sedere (3)	21	21
- posti in piedi	62	55
- posto carrozzeria	-	1
- posti di servizio	1	1
- posti totali	84	78

NOTE:

- (1) decorazione esterna ideata da "Accademia Albertina delle Belle Arti" - Torino
 (2) veicoli dotati di dispositivo ABS-ASR
 (3) veicoli dotati di rampa per accesso disabili ad azionamento manuale

**AUTOBUS
SUBURBANI**

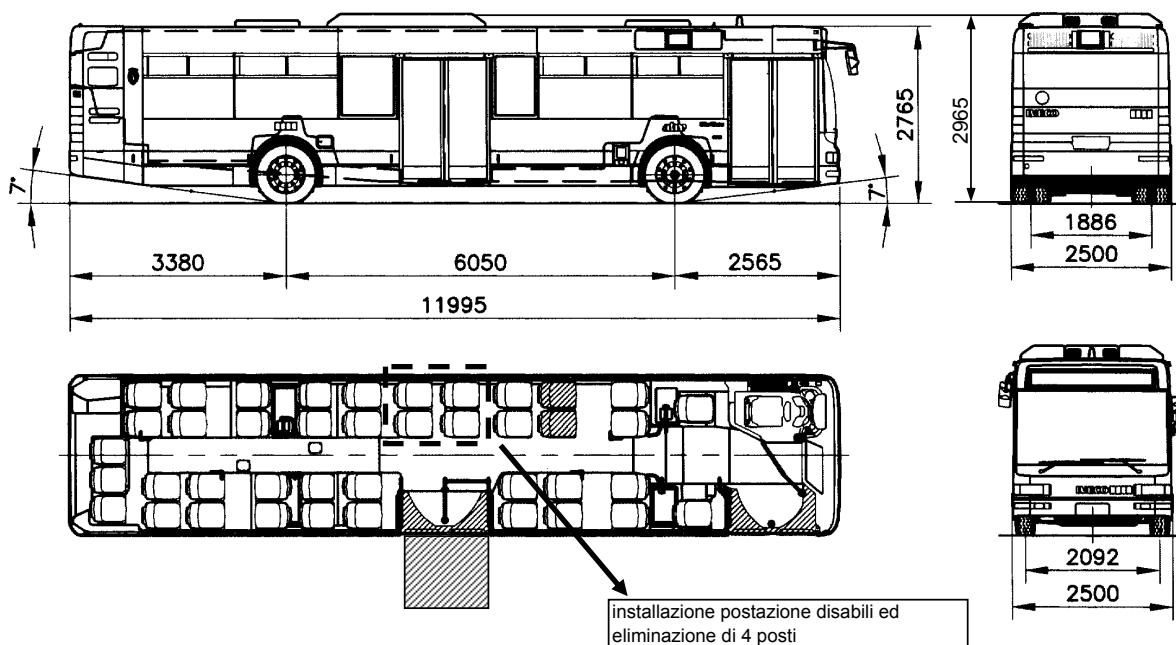

Anno immatricolazione: **1998**

CARATTERISTICHE PRINCIPALI

- autotelaio	IVECO	
- lunghezza max	11.925	mm
- velocità max	71	km/h
- passo	6.050	mm
- carreggiata anteriore	2.092	mm
- carreggiata posteriore	1.886	mm
- raggio minimo di curvatura	8.745	mm
- tara (compreso conducente)	11.600	kg
- massa complessiva	18.265	kg
- alimentazione	gasolio	
- capacità serbatoio	300	l
- consumo gasolio	48,7	l/100km

CARROZZERIA

- tipo di carrozzeria	IVECO	
- colore (1)	giallo - blu - argento	
- lunghezza	11.995	mm
- larghezza	2.500	mm
- altezza	2.965	mm
- sbalzo anteriore	2.565	mm
- sbalzo posteriore	3.380	mm
- altezza pavimento min.	330	mm
- altezza pavimento max	440	mm
- porte rototraslanti	2	

CARATTERISTICHE MECCANICHE

- motore (2)	FIAT 8360.46V
- posizione	verticale posteriore trasversa
- cilindrata	7.685 cm ³
- potenza max (a 2.050 g/min)	196 kW (266 CV)
- coppia max (a 1400 g/min.)	1.130 Nm
- cambio automatico	ZF 5HP 590 (5 marce)
- idroguida	ZF 8098
- coppia max (a 1200 g/min.)	1° asse pneumoidraulico
- freno di servizio (3)	2° asse pneumatico
	3° asse -
- freno di soccorso	1° asse pneumoidraulico
	2° asse pneumatico
	3° asse -
- freno di stazionamento	meccanico
- pneumatici	1° asse 275/70 R 22,5
	2° asse 275/70 R 22,5
	3° asse -

CAPACITA' POSTI PER PASSEGGERI

- posti a sedere	37	37
- posti in piedi	61	57
- posto carrozzella	-	1 (4)
- posti di servizio	1	1
- posti totali	99	96

NOTE:

- (1) colorazione esterna ideata da "GIUGIARO DESIGN"
 (2) veicoli equipaggiati con motore ecologico rispondente alla normativa EURO 2
 (3) veicoli dotati di dispositivo ABS-ASR
 (4) gli autobus sono stati dotati di rampa e postazione disabili nel 2008 (corrispondente eliminazione di 4 posti a sedere)
 Veicoli dotati di ARIA CONDIZIONATA

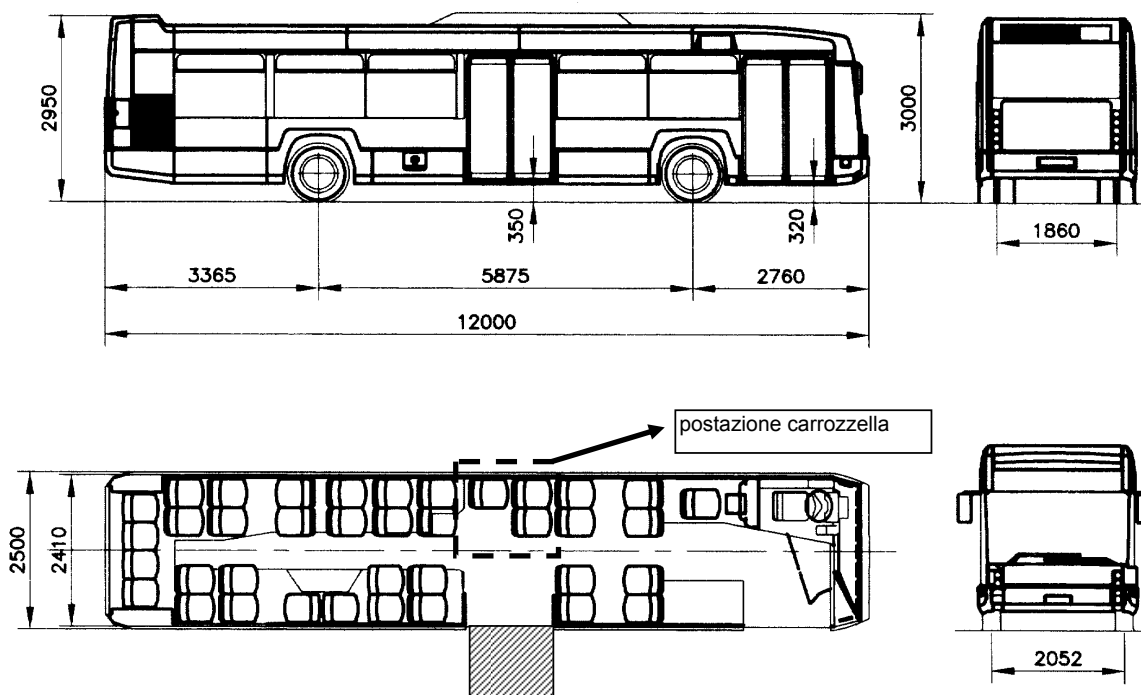

Anno immatricolazione: **1998 ÷ 1999**

CARATTERISTICHE PRINCIPALI

- autotelaio	MAN NL 262 F-S
- lunghezza max	11.601 mm
- velocità max	70 km/h
- passo	5.875 mm
- carreggiata anteriore	2.052 mm
- carreggiata posteriore	1.860 mm
- raggio minimo di curvatura	9.975 mm
- tara (compreso conducente)	10.620 kg
- massa complessiva	17.080 kg
- alimentazione	gasolio
- capacità serbatoio	290 l
- consumo gasolio	43,7 l/100km

CARROZZERIA

- tipo di carrozzeria	AUTODROMO 2LS/TO
- colore (1)	giallo - blu - argento
- lunghezza	12.000 mm
- larghezza	2.500 mm
- altezza massima	3.060 mm
- sbalzo anteriore	2.760 mm
- sbalzo posteriore	3.365 mm
- altezza pavimento min.	335 mm
- altezza pavimento max	610 mm
- porte rototraslanti	2

CARATTERISTICHE MECCANICHE

- motore (2)	MAN D 0826 LUH 13
- posizione	posteriore orizzontale
- cilindrata	6.871 cm ³
- potenza max (a 2.300 g/min)	191 kW (260 CV)
- coppia max (a 1.725 g/min.)	1.000 Nm
- cambio automatico (3)	VOITH D 851.3 (3 marce)
- coppia max (a 1200 g/min.)	ZF 8098
- freno di servizio (4)	1° asse pneumatico 2° asse pneumatico 3° asse -
- freno di soccorso	1° asse meccanico 2° asse meccanico 3° asse -
- freno di stazionamento	meccanico
- pneumatici	1° asse 275/70 R 22,5 2° asse 275/70 R 22,5 3° asse -

CAPACITA' POSTI PER PASSEGGERI

	1220 - 1259	1260 - 1279
- posti a sedere	38	35
- posti in piedi	57	57
- posto carrozzella	-	1
- posti di servizio	1	1
- posti totali	96	94

(1) colorazione esterna ed allestimento interno ultimi 25 veicoli ideati da "GIUGIARO DESIGN"

(2) veicoli equipaggiati con motore ecologico rispondente alla normativa EURO 2

(3) gli ultimi 20 veicoli della serie di 60 sono allestiti con cambio ZF 5HP 500 e rampa ad azionamento manuale per incarrozzamento disabili

(4) veicoli dotati di dispositivo ABS-ASR

Veicoli dotati di ARIA CONDIZIONATA

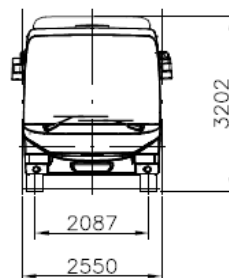
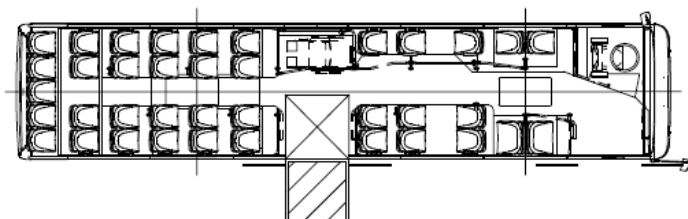
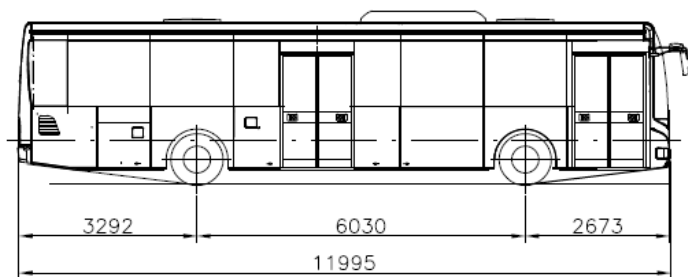

Anno immatricolazione: **2013 - 2014**

CARATTERISTICHE PRINCIPALI

- autotelaio	IVECO SFR161 CROSSWAY LE	
- lunghezza max	11.995	mm
- velocità max (con limitatore)	85,0	km/h
- passo	6.030	mm
- carreggiata anteriore	2.087	mm
- carreggiata posteriore	1.815	mm
- raggio minimo di curvatura	7.233	mm
- tara (compreso conducente)	10.980	kg
- massa complessiva	17.962	kg
- alimentazione	gasolio	
- capacità serbatoio	320	l
- capacità serbatoio ADBLue	60	l
- consumo gasolio (6)	42,44	l/100km
- consumo ADBLue (6)	2,28	l/100km

CARATTERISTICHE MECCANICHE

- motore (3)	IVECO CURSOR 8 F2BE3682B*V	
- posizione	posteriore longitudinale	
- cilindrata	7.790	cm ³
- potenza max (a 2.050 g/min.)	243 kW (330 CV)	
- coppia max (tra 1.125-1.550 g/min.)	1.500	Nm
- cambio automatico (4)	ZF 6HP 604C 6M+R	
- idroguida	ZF 8098	
- freno di servizio (5)	1° asse	pneum. monodisco
	2° asse	pneum. monodisco
- freno di soccorso	1° asse	pneum. monodisco
	2° asse	pneum. monodisco
- freno di stazionamento	cilindri a molla con comando pneumatico	
- pneumatici	1° asse	275/70 R 22,5
	2° asse	275/70 R 22,5

CARROZZERIA

- tipo di carrozzeria	IVECO SFR161 CROSSWAY LE	
- colore (1)	argento metallizzato	
- lunghezza	11.995	mm
- larghezza	2.550	mm
- altezza max.	3.202	mm
- sbalzo anteriore	2.673	mm
- sbalzo posteriore	3.292	mm
- altezza pavimento ant./cent.	320/330	mm
- porte a com. elettropneum.	2, a espulsione	

CAPACITA' POSTI PER PASSEGGERI

- posti a sedere	38	38
- posti in piedi	65	61
- posto carrozzella	-	1
- posti di servizio	1	1
- posti totali	104	101

NOTE:

- (1) Allestimento esterno argento metallizzato con due bande orizz. giallo/blu
- (2) veicoli dotati di inginocchiamento (kneeling) di 70 mm
- (3) veicoli equipaggiati con motore DIESEL sovralimentato con intercooler rispondente alla direttiva 2008/74/CE rif. 2005/55/CE Riga C (EEV)
veicolo dotato di catalizzatore tipo SCR (con agente di riduzione AdBlue a base di urea) senza dispositivo antiparticolato
valori di emissione : PT 0,012 g/kWh NOx 1,64 g/kWh, coefficiente di assorbimento 0,7 m⁻¹
- (4) Cambio ZF 6 marce con tecnologia "topodinamica TOPODYN", con intarder ZF integrato
- (5) veicoli dotati di ABS - ASR - EBS - ESP
- (6) I consumi sono il rapporto tra i rifornimenti di gasolio effettuati e il chilometraggio percorso dalla intera flotta (media 2013)
La normativa europea prevede un ciclo standard SORT1, corrispondente a un percorso urbano simulato.
Consumi secondo ciclo standard SORT1 rilevati in pista : gasolio = 48,2 l/100 km AdBlue = 2,36 l/100 km
Veicolo dotato di climatizzazione integrale, botole di ventilazione, rampa manuale per accesso disabili.



**AUTOSNODATI
URBANI**

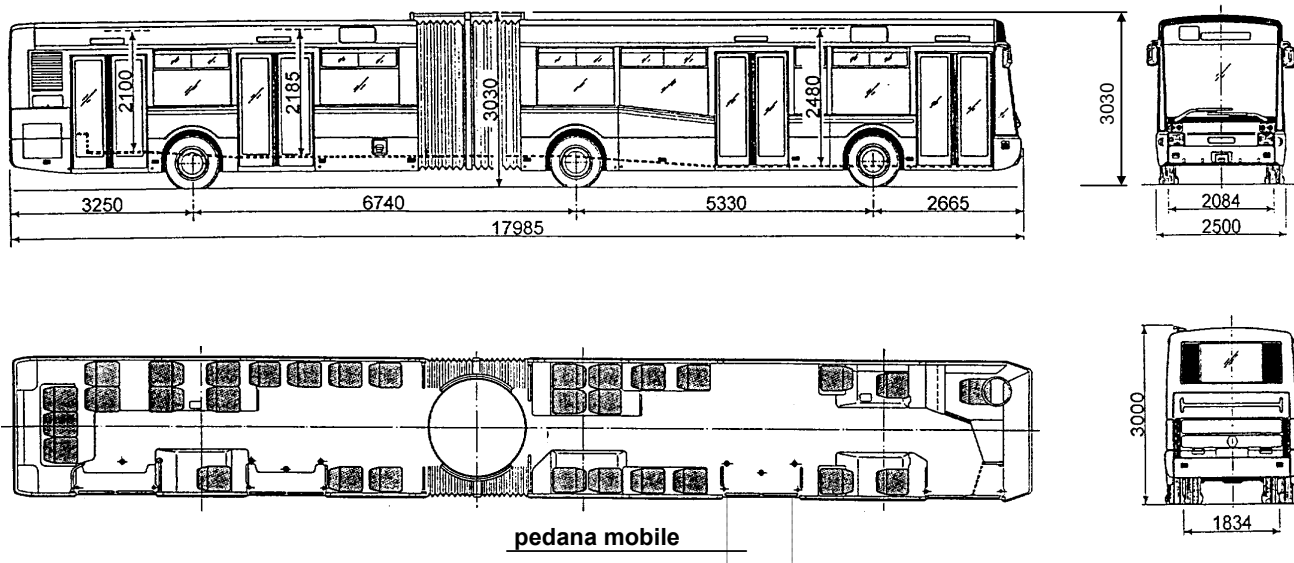

Anno immatricolazione: **1998 ÷ 1999**

CARATTERISTICHE PRINCIPALI

- autotelaio	BREDAMENARINIBUS	
- lunghezza max	17.655	mm
- velocità max	70	km/h
- passo tra il 1° e il 2° asse	5.330	mm
- passo tra il 2° e il 3° asse	6.740	mm
- carreggiata anteriore	2.084	mm
- carreggiata posteriore	1.834	mm
- raggio minimo di curvatura	10.250	mm
- tara (compreso conducente)	17.200	kg
- massa complessiva	28.420	kg
- alimentazione	gasolio	
- capacità serbatoi	350 (300+50)	l
- consumo gasolio	73,8	l/100km

CARROZZERIA

- tipo di carrozzeria	BREDAMENARINIBUS M321	
- colore (1)	giallo - blu - argento	
- lunghezza	17.985	mm
- larghezza	2.500	mm
- altezza	3.030	mm
- sbalzo anteriore	2.665	mm
- sbalzo posteriore	3.250	mm
- altezza pavimento min.	360	mm
- altezza pavimento max.	640	mm
- porte rototraslanti	4	

CARATTERISTICHE MECCANICHE

- motore (2)	MAN D2865 LOH07	
- posizione	verticale posteriore trasversale	
- cilindrata	9.973	cm ³
- potenza max (a 2.200 g/min)	250 kW (340 CV)	
- coppia max (a 1.500 g/min.)	1.500	Nm
- cambio automatico	ZF 5HP 600	
- idroguida	ZF 8098	
- freno di servizio (3)	1° asse	neumoidraulico
- coppia max (a 1200 g/min.)	2° asse	pneumatico
	3° asse	pneumatico
- freno di soccorso	1° asse	neumoidraulico
	2° asse	pneumatico
	3° asse	pneumatico
- freno di stazionamento		meccanico
- pneumatici	1° asse	275/70 R 22,5
	2° asse	275/70 R 22,5
	3° asse	275/70 R 22,5

CAPACITA' POSTI PER PASSEGGERI

- posti a sedere (4)	30	30
- posti in piedi	135	135
- posto caarozzella	-	1
- posti di servizio	1	1
- posti totali	166	167

(1) colorazione esterna ed allestimento interno ideati da "GIUGIARO DESIGN"

(2) veicoli equipaggiati con motore ecologico rispondente alla normativa EURO 2

(3) veicoli dotati di dispositivo ABS-ASR

(4) i veicoli numero az. 777,778,779,780,781,783,784,785,786,787,788,789 sono dotati di sistema di annuncio di linea
Veicoli dotati di ARIA CONDIZIONATA

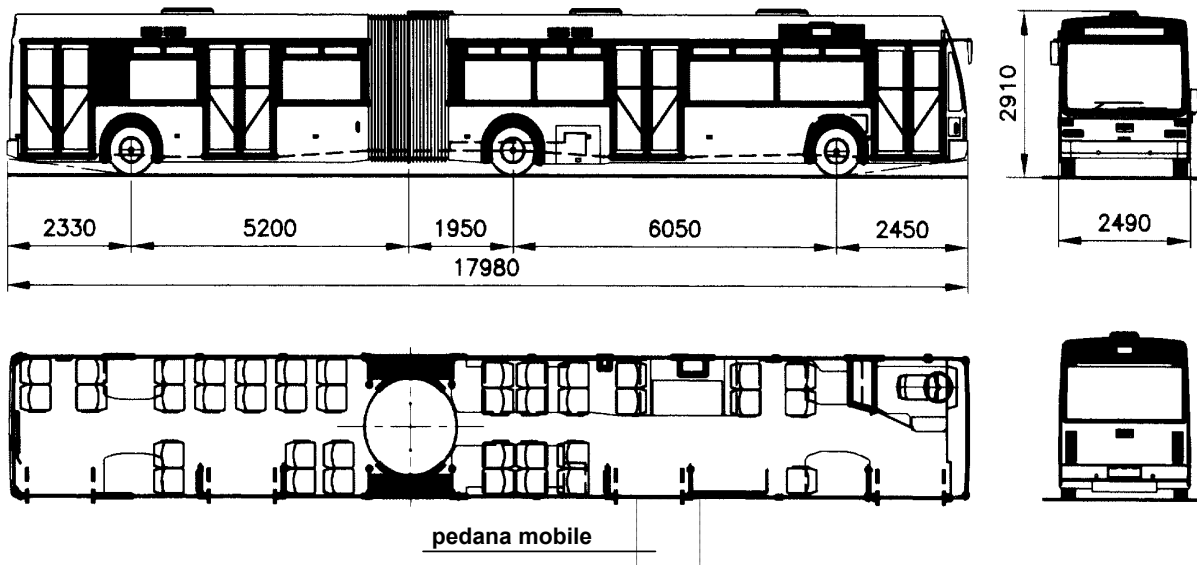

Anno immatricolazione: **1999 - 2000**

CARATTERISTICHE PRINCIPALI

- autotelaio	VAN HOOL AG300 RA01
- lunghezza max	17.980 mm
- velocità max	70 km/h
- passo tra il 1° e il 2° asse	6.050 mm
- passo tra il 2° e il 3° asse	7.150 mm
- carreggiata anteriore	2.083 mm
- carreggiata posteriore	2.044 mm
- raggio minimo di curvatura	9.425 mm
- tara (compreso conducente)	16.600 kg
- massa complessiva	26.940 kg
- alimentazione	gasolio
- capacità serbatoi	355 (195+160) l
- consumo gasolio	68,0 l/100km

CARROZZERIA

- tipo di carrozzeria	DE SIMON URS 33.01
- colore (1)	giallo - blu - argento
- lunghezza	17.980 mm
- larghezza	2.490 mm
- altezza	2.990 mm
- sbalzo anteriore	2.450 mm
- sbalzo posteriore	2.330 mm
- altezza pavimento min.	340 mm
- altezza pavimento max	445 mm
- porte rototraslanti	4

CARATTERISTICHE MECCANICHE

- motore (2)	MERCEDES OM 441 LA I/11
- posizione	laterale sinistro tra 1° e 2° asse
- cilindrata	10.964 cm ³
- potenza max (a 2.100 g/min)	250 kW (340 CV)
- coppia max (a 1100 g/min.)	1.600 Nm
- cambio automatico	ZF 5HP 600
- idroguida	ZF 8098
- freno di servizio (3)	1° asse pneumatico
- coppia max (a 1200 g/min.)	2° asse pneumatico
	3° asse pneumatico
- freno di soccorso	1° asse pneumatico
	2° asse pneumatico
	3° asse pneumatico
- freno di stazionamento (ruote motrici 2° asse)	meccanico
- pneumatici	1° asse 15/60 R 22,5
	2° asse 75/70 R 22,5
	3° asse 15/60 R 22,5

CAPACITA' POSTI PER PASSEGGERI

- posti a sedere (4)	39	39
- posti in piedi	111	111
- posto carrozzella	-	1
- posti di servizio	1	1
- posti totali	151	152

(1) colorazione esterna ed allestimento interno ideati da "GIUGIARO DESIGN"
 (2) veicoli equipaggiati con motore ecologico rispondente alla normativa EURO 2
 (3) veicoli dotati di dispositivo ABS-ASR
 (4) veicoli dotati di rampa per accesso disabili ad azionamento manuale
 Veicoli dotati di ARIA CONDIZIONATA

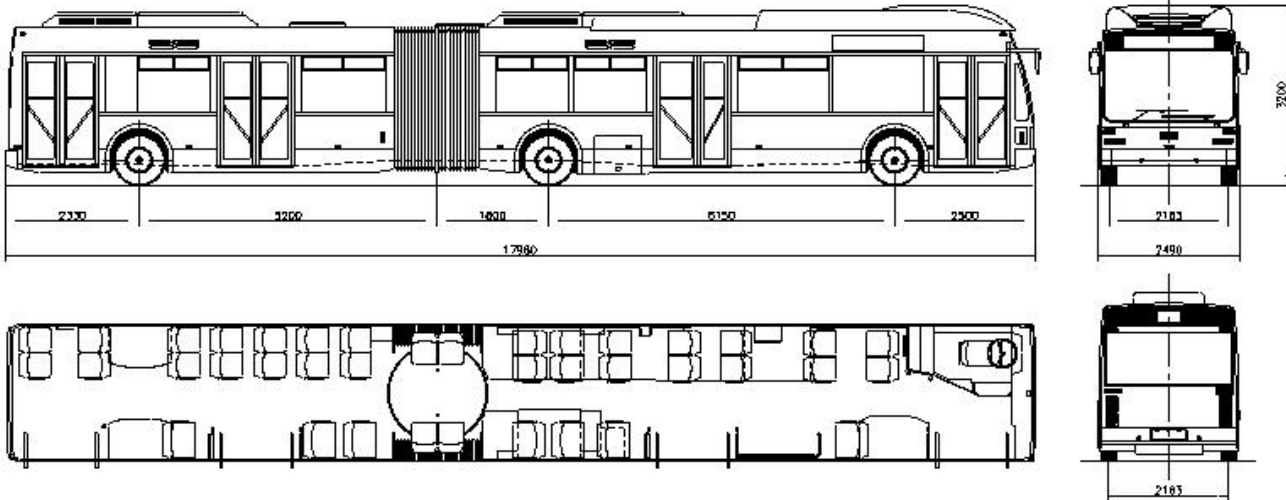

Anno immatricolazione: **2001-2002**

CARATTERISTICHE PRINCIPALI

- autotelaio	VAN HOOL AG300 RA01	
- lunghezza max	17.980	mm
- velocità max	70	km/h
- passo tra il 1° e il 2° asse	6.150	mm
- passo tra il 2° e il 3° asse	7.000	mm
- carreggiata anteriore	2.163	mm
- carreggiata posteriore	2.163	mm
- raggio minimo di curvatura	9.425	mm
- tara (compreso conducente)	17.000	kg
- massa complessiva	27.620	kg
- alimentazione	gasolio	
- capacità serbatoi	355 (195+160)	l
- consumo gasolio	74,0	l/100km

CARROZZERIA

- tipo di carrozzeria	AG300	
- colore (1)	giallo - blu - argento	
- lunghezza	17.980	mm
- larghezza	2.490	mm
- altezza	3.200	mm
- sbalzo anteriore	2.500	mm
- sbalzo posteriore	2.330	mm
- altezza pavimento min.	330	mm
- altezza pavimento max	445	mm
- porte rototraslanti	4	

CARATTERISTICHE MECCANICHE

- motore (2)	MAN D2866 LOH28	
- posizione	laterale sinistro tra 1° e 2° asse	
- cilindrata	11.967	cm ³
- potenza max (a 1.900 g/min.)	265 kW (360 CV)	
- coppia max (a 900-1400 g/min.)	1.700	Nm
- cambio automatico	ZF 5HP 602	
- idroguida	ZF 8098	
- coppia max (a 1200 g/min.)	1° asse	pneumatico a disco
- freno di servizio (3)	2° asse	pneumatico a disco
	3° asse	pneumatico a disco
- freno di soccorso	1° asse	pneumatico a disco
	2° asse	pneumatico a disco
	3° asse	pneumatico a disco
- freno di stazionamento (ruote motrici 2° asse)		meccanico
- pneumatici	1° asse	315/60 R 22,5
	2° asse	275/70 R 22,5
	3° asse	315/60 R 22,5

CAPACITA' POSTI PER PASSEGGERI

- posti a sedere	39	39
- posti in piedi	108	108
- posto carrozzella	-	1
- posti di servizio	1	1
- posti totali	148	149

- (1) colorazione esterna ed allestimento interno ideati da "GIUGIARO DESIGN"
 (2) veicoli equipaggiati con motore ecologico rispondente alla normativa EURO 3
 (3) veicoli dotati di dispositivo ABS-ASR
 (4) veicoli dotati di rampa per accesso disabili ad azionamento manuale
 Veicoli dotati di ARIA CONDIZIONATA

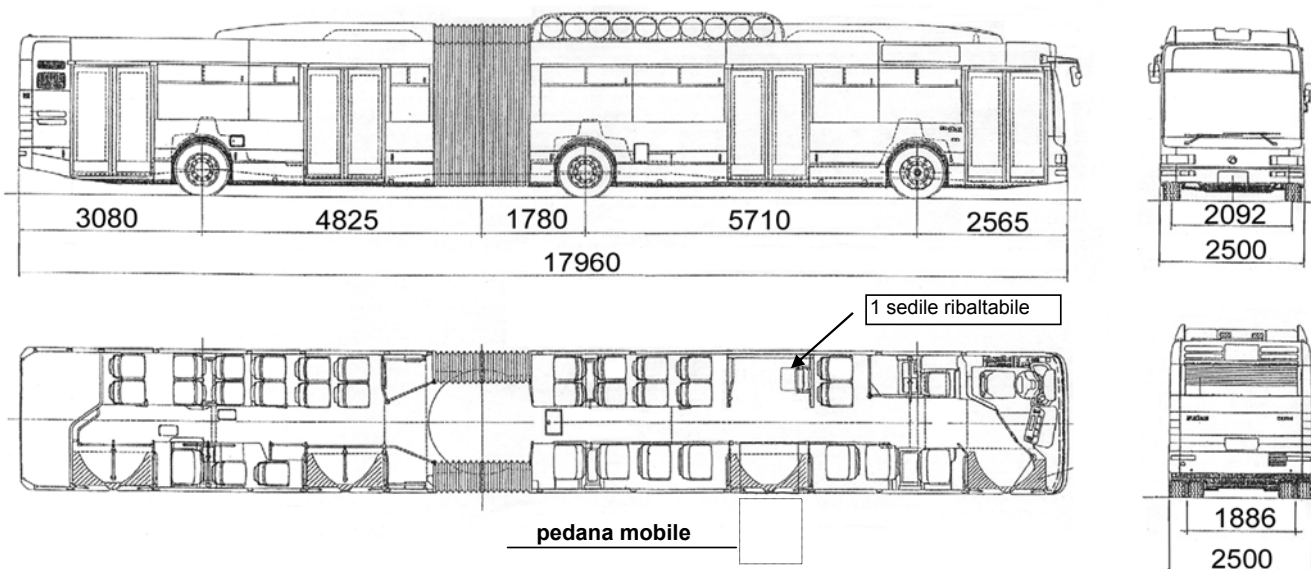

Anno immatricolazione: **2002-2003**

CARATTERISTICHE PRINCIPALI

- autotelaio	IRISBUS ITALIA	
- lunghezza max	17.960	mm
- velocità max	64	km/h
- passo tra il 1° e il 2° asse	5.710	mm
- passo tra il 2° e il 3° asse	6.605	mm
- carreggiata anteriore	2.092	mm
- carreggiata posteriore	1.886	mm
- raggio minimo di curvatura	10.283	mm
- tara (compreso conducente)	18.290	kg
- massa complessiva	27.950	kg
- alimentazione	metano	
- capacità bombole (n.10 x 140l)	1400	l
- consumo metano	67,0	kg/100km

CARROZZERIA

- tipo di carrozzeria	IRISBUS ITALIA	
- colore (1)	giallo - blu - argento	
- lunghezza	17.960	mm
- larghezza	2.500	mm
- altezza	3.250	mm
- sbalzo anteriore	2.565	mm
- sbalzo posteriore	3.080	mm
- altezza pavimento min.	305	mm
- altezza pavimento max	325	mm
- porte rototraslanti	4	

CARATTERISTICHE MECCANICHE

- motore (2)	IVECO 8469.41S							
- posizione	verticale posteriore trasversale							
- cilindrata	9.500	cm ³						
- potenza max (a 2.000 g/min.)	228 kW (310 CV)							
- coppia max (a 1200 g/min.)	1.200	Nm						
- cambio automatico	VOITH D863.3							
- idroguida	ZF 8098							
- freno di servizio (3)	<table border="0"> <tr> <td>1° asse</td> <td>pneumoidraulico</td> </tr> <tr> <td>2° asse</td> <td>pneumatico</td> </tr> <tr> <td>3° asse</td> <td>pneumatico</td> </tr> </table>	1° asse	pneumoidraulico	2° asse	pneumatico	3° asse	pneumatico	
1° asse	pneumoidraulico							
2° asse	pneumatico							
3° asse	pneumatico							
- freno di soccorso	<table border="0"> <tr> <td>1° asse</td> <td>pneumoidraulico</td> </tr> <tr> <td>2° asse</td> <td>pneumatico</td> </tr> <tr> <td>3° asse</td> <td>pneumatico</td> </tr> </table>	1° asse	pneumoidraulico	2° asse	pneumatico	3° asse	pneumatico	
1° asse	pneumoidraulico							
2° asse	pneumatico							
3° asse	pneumatico							
- freno di stazionamento (ruote motrici 2°/3° asse)	meccanico							
- pneumatici	<table border="0"> <tr> <td>1° asse</td> <td>275/70 R 22,5</td> </tr> <tr> <td>2° asse</td> <td>275/70 R 22,5</td> </tr> <tr> <td>3° asse</td> <td>275/70 R 22,5</td> </tr> </table>	1° asse	275/70 R 22,5	2° asse	275/70 R 22,5	3° asse	275/70 R 22,5	
1° asse	275/70 R 22,5							
2° asse	275/70 R 22,5							
3° asse	275/70 R 22,5							

CAPACITA' POSTI PER PASSEGGERI

- posti a sedere (4)	33 (+1)	33
- posti in piedi	108	105
- posto carrozzella	-	1
- posti di servizio	1	1
- posti totali	143	140

(1) colorazione esterna ed allestimento interno ideati da "GIUGIARO DESIGN"

(2) ciclo otto sovralimentato

(3) veicoli dotati di dispositivo ABS-ASR

(4) veicoli dotati di rampa per accesso disabili ad azionamento manuale

Veicoli dotati di climatizzazione integrale

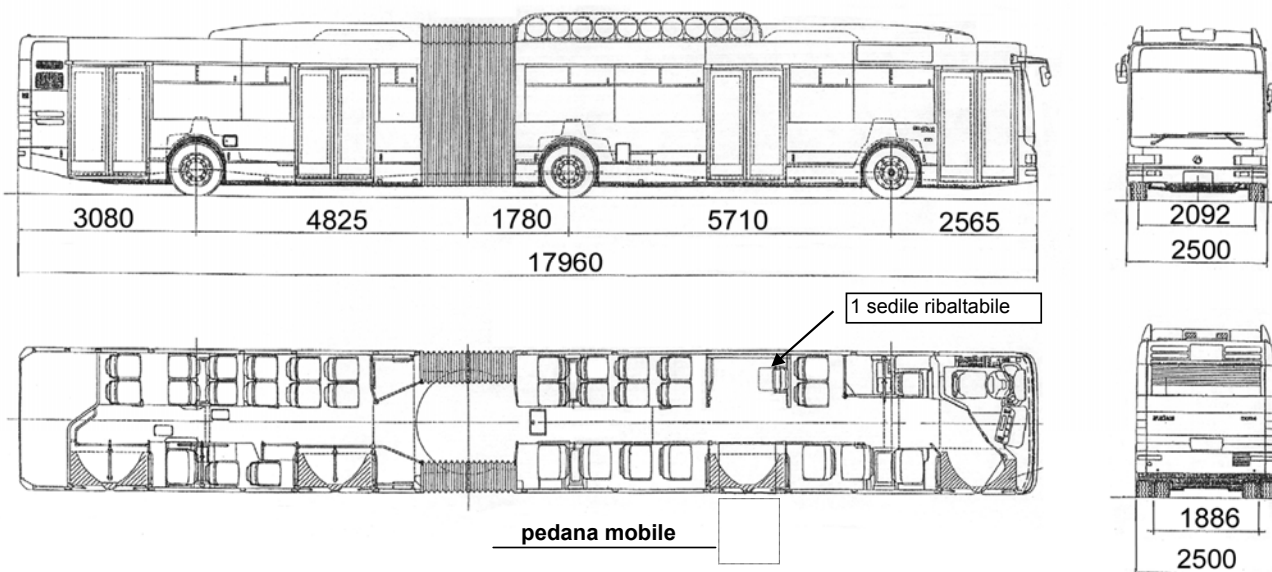

Anno immatricolazione: **2005**

CARATTERISTICHE PRINCIPALI

- autotelaio	IRISBUS ITALIA	
- lunghezza max	17.960	mm
- velocità max	64	km/h
- passo tra il 1° e il 2° asse	5.710	mm
- passo tra il 2° e il 3° asse	6.605	mm
- carreggiata anteriore	2.092	mm
- carreggiata posteriore	1.886	mm
- raggio minimo di curvatura	10.283	mm
- tara (compreso conducente)	18.290	kg
- massa complessiva	27.950	kg
- alimentazione	metano	
- capacità bombole (n.10 x 140l)	1400	l
- consumo metano	67,0	kg/100km

CARROZZERIA

- tipo di carrozzeria	IRISBUS ITALIA	
- colore (1)	giallo - blu - argento	
- lunghezza	17.960	mm
- larghezza	2.500	mm
- altezza	3.250	mm
- sbalzo anteriore	2.565	mm
- sbalzo posteriore	3.080	mm
- altezza pavimento min.	305	mm
- altezza pavimento max	325	mm
- porte rototraslanti	4	

CARATTERISTICHE MECCANICHE

- motore (2)	IVECO 8469.41S							
- posizione	verticale posteriore trasversale							
- cilindrata	9.500	cm ³						
- potenza max (a 2.000 g/min.)	228 kW (310 CV)							
- coppia max (a 1200 g/min.)	1.200	Nm						
- cambio automatico	VOITH D863.3							
- idroguida	ZF 8098							
- freno di servizio (3)	<table border="0"> <tr> <td>1° asse</td> <td>pneumoidraulico</td> </tr> <tr> <td>2° asse</td> <td>pneumatico</td> </tr> <tr> <td>3° asse</td> <td>pneumatico</td> </tr> </table>	1° asse	pneumoidraulico	2° asse	pneumatico	3° asse	pneumatico	
1° asse	pneumoidraulico							
2° asse	pneumatico							
3° asse	pneumatico							
- freno di soccorso	<table border="0"> <tr> <td>1° asse</td> <td>pneumoidraulico</td> </tr> <tr> <td>2° asse</td> <td>pneumatico</td> </tr> <tr> <td>3° asse</td> <td>pneumatico</td> </tr> </table>	1° asse	pneumoidraulico	2° asse	pneumatico	3° asse	pneumatico	
1° asse	pneumoidraulico							
2° asse	pneumatico							
3° asse	pneumatico							
- freno di stazionamento (ruote motrici 2°/3° asse)	meccanico							
- pneumatici	<table border="0"> <tr> <td>1° asse</td> <td>275/70 R 22,5</td> </tr> <tr> <td>2° asse</td> <td>275/70 R 22,5</td> </tr> <tr> <td>3° asse</td> <td>275/70 R 22,5</td> </tr> </table>	1° asse	275/70 R 22,5	2° asse	275/70 R 22,5	3° asse	275/70 R 22,5	
1° asse	275/70 R 22,5							
2° asse	275/70 R 22,5							
3° asse	275/70 R 22,5							

CAPACITA' POSTI PER PASSEGGERI

- posti a sedere	33 (+1)	33
- posti in piedi	108	105
- posto carrozzeria	-	1
- posti di servizio	1	1
- posti totali	143	140

(1) colorazione esterna ed allestimento interno ideati da "GIUGIARO DESIGN"

(2) ciclo otto sovralimentato

(3) veicoli dotati di dispositivo ABS-ASR

(4) veicoli dotati di rampa per accesso disabili ad azionamento manuale

Veicoli dotati di climatizzazione integrale

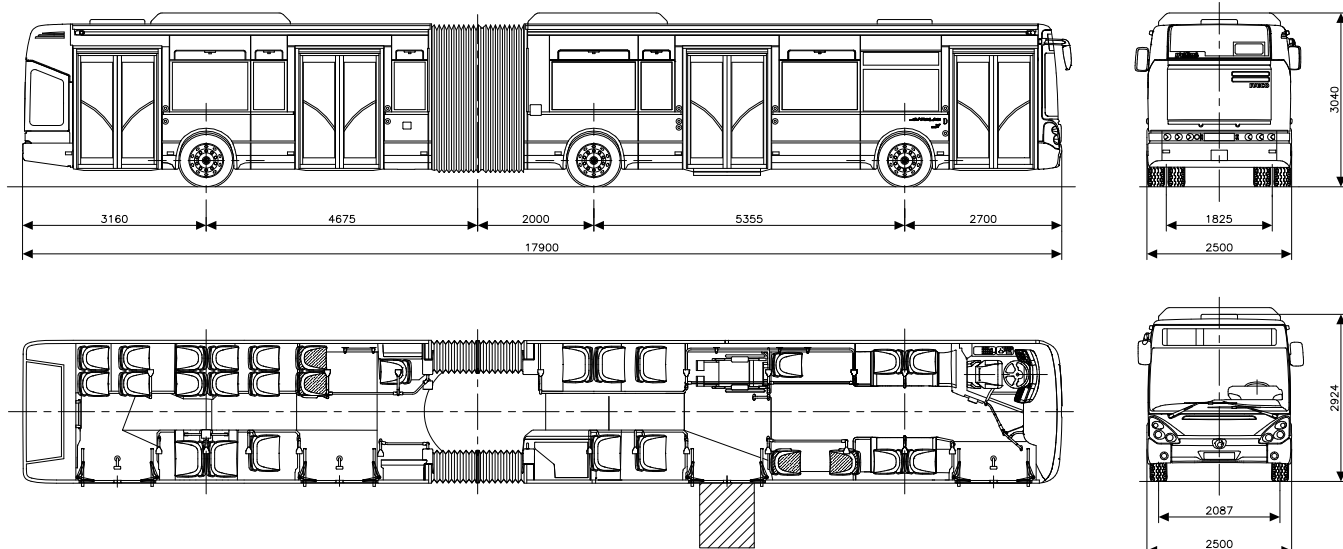

Anno immatricolazione: **2011**

CARATTERISTICHE PRINCIPALI

- autotelaio	IRISBUS CITELIS 18MT DIESEL	
- lunghezza max	17.900	mm
- velocità max	74	km/h
- velocità max (con limitatore)	70	km/h
- passo tra il 1° e il 2° asse	5.355	mm
- passo tra il 2° e il 3° asse	6.675	
- carreggiata anteriore	2.087	mm
- carreggiata posteriore	1.869	mm
- raggio minimo di curvatura	11.469	mm
- tara (compreso conducente)	17.875	kg
- massa a vuoto (omologativa)	17.430	kg
- massa complessiva	30.000	kg
- alimentazione	gasolio	
- capacità serbatoi gasolio	340	l
- capacità serbatoi AdBlue	80	l
- consumo gasolio	64,1	l/100km
	1,56	km/l
- consumo AdBlue	2,38	l/100km
	42,0	

CARROZZERIA

- tipo di carrozzeria	IRISBUS CITELIS	
- colore (1)	argento metallizzato	
- lunghezza	17.900	mm
- larghezza	2.500	mm
- altezza max.	3.040	mm
- sbalzo anteriore	2.710	mm
- sbalzo posteriore	3.160	mm
- altezza pavimento		
ant./cent./post.	305/325/325	mm
- porte a comando elettr.	4	

CARATTERISTICHE MECCANICHE

- motore (2)	F2BE3682A*U (CURSOR 8)	
- posizione	verticale posteriore trasversale	
- cilindrata	7.790	cm ³
- potenza max (a 2.000 g/min)	280 kW (380 CV)	
- coppia max (a 1.125 g/min.)	1.500	Nm
- cambio automatico (3)	VOITHD864.5 + rinvio 80°	
- idroguida	ZF8098	
- freno di servizio (4)	1° asse	pneum. monodisco
	2° asse	pneum. monodisco
	3° asse	pneum. monodisco
- freno di soccorso	1° asse	pneum. monodisco
	2° asse	pneum. monodisco
	3° asse	pneum. monodisco
- freno di stazionamento	cilindri a molla con comando pneumatico	
- pneumatici	1° asse	275/70 R 22,5
	2° asse	275/70 R 22,5
	3° asse	275/70 R 22,5

CAPACITA' POSTI PER PASSEGGERI

- posti a sedere	28	28
- posti in piedi	116	125
- posto carrozzeria	1	-
- posti di servizio	1	1
- posti totali	146	154

NOTE:

- (1) Allestimento esterno argento metallizzato con due bande orizz. giallo/blu
- (2) bus equip. con motore DIESEL sovralimentato con intercooler rispondente alla direttiva 2008/74/CE (motore tipo C-EEV) veicolo dotato di catalizzatore tipo SCRT (con agente di riduzione AdBlue a base di urea) (PT 0,006 g/kWh Nox 1,49 g/kWh) [coefficiente di assorbimento: opacità gas di scarico 0,50 m⁻¹]
- (3) Cambio VOITH 4 marce con tecnologia "topodinamica SENSOTOP" con rinvio angolare Voith W54
- (4) veicoli dotati di ABS - ASR.

Veicolo dotato di climatizzazione integrale, botole di ventilazione, rampa manuale per accesso disabili.
Sistema "Stop & Start" di spegnimento/riavviamento automatico del motore: az 791/792

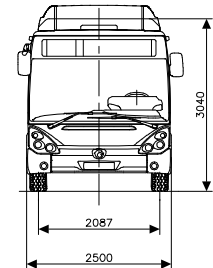
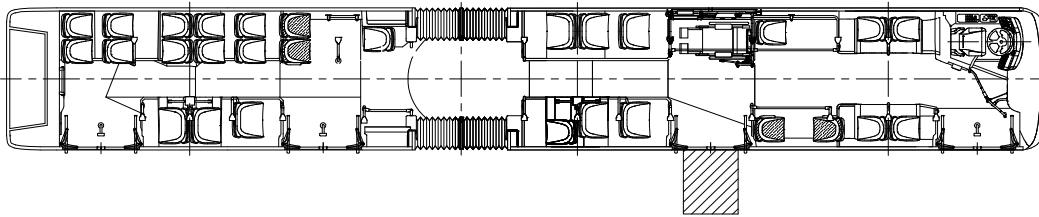
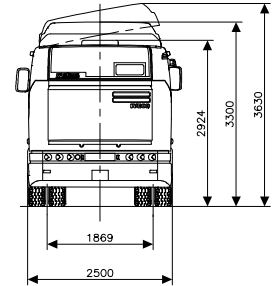
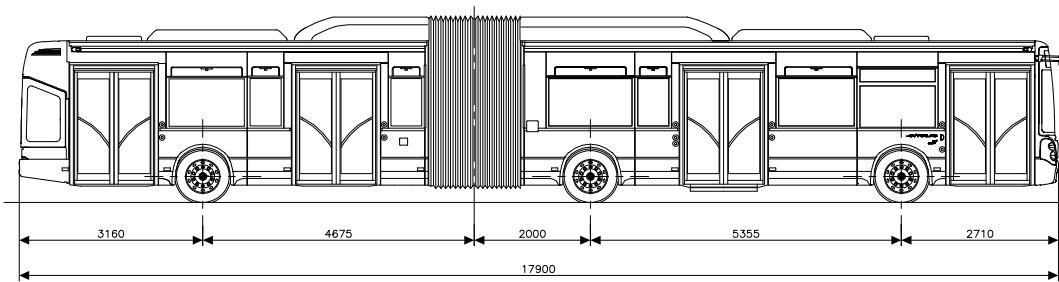

Anno immatricolazione: **2011**

CARATTERISTICHE PRINCIPALI

- autotelaio	IRISBUS CITELIS 18MT CNG	
- lunghezza max	17.900	mm
- velocità max	74	km/h
- velocità max (con limitatore)	70	km/h
- passo tra il 1° e il 2° asse	5.355	mm
- passo tra il 2° e il 3° asse	6.675	
- carreggiata anteriore	2.087	mm
- carreggiata posteriore	1.869	mm
- raggio minimo di curvatura	11.469	mm
- tara (compreso conducente e a vuoto)	18.195	kg
- massa complessiva	30.000	kg
- alimentazione	metano	
- capacità bombole (10 x 155l)	1.550	l
- consumo metano	64,16	kg/100km
	1,56	km/kg

CARROZZERIA

- tipo di carrozzeria	IRISBUS CITELIS	
- colore (1)	argento metallizzato	
- lunghezza	17.900	mm
- larghezza	2.500	mm
- altezza max.	3.300	mm
- sbalzo anteriore	2.710	mm
- sbalzo posteriore	3.160	mm
- altezza pavimento ant./cent./post.	305/325/325	mm
- porte a comando elettr.	4	

CARATTERISTICHE MECCANICHE

- motore Cursor 8	F2BE06420*B							
- posizione	verticale posteriore trasversale							
- cilindrata	7.790	cm ³						
- potenza max (a 2.000 g/min)	243 kW (330 CV)							
- coppia max (a 1.100 g/min.)	1.100	Nm						
- cambio automatico (2)	VOITHD864.5 + rinvio 80°							
- idroguida	ZF8098							
- freno di servizio (3)	<table border="0"> <tr> <td>1° asse</td> <td>pneum. monodisco</td> </tr> <tr> <td>2° asse</td> <td>pneum. monodisco</td> </tr> <tr> <td>3° asse</td> <td>pneum. monodisco</td> </tr> </table>	1° asse	pneum. monodisco	2° asse	pneum. monodisco	3° asse	pneum. monodisco	
1° asse	pneum. monodisco							
2° asse	pneum. monodisco							
3° asse	pneum. monodisco							
- freno di soccorso	<table border="0"> <tr> <td>1° asse</td> <td>pneum. monodisco</td> </tr> <tr> <td>2° asse</td> <td>pneum. monodisco</td> </tr> <tr> <td>3° asse</td> <td>pneum. monodisco</td> </tr> </table>	1° asse	pneum. monodisco	2° asse	pneum. monodisco	3° asse	pneum. monodisco	
1° asse	pneum. monodisco							
2° asse	pneum. monodisco							
3° asse	pneum. monodisco							
- freno di stazionamento	cilindri a molla con comando pneumatico							
- pneumatici	<table border="0"> <tr> <td>1° asse</td> <td>275/70 R 22,5</td> </tr> <tr> <td>2° asse</td> <td>275/70 R 22,5</td> </tr> <tr> <td>3° asse</td> <td>275/70 R 22,5</td> </tr> </table>	1° asse	275/70 R 22,5	2° asse	275/70 R 22,5	3° asse	275/70 R 22,5	
1° asse	275/70 R 22,5							
2° asse	275/70 R 22,5							
3° asse	275/70 R 22,5							

CAPACITA' POSTI PER PASSEGGERI

- posti a sedere	29	29
- posti in piedi	110	117
- posto carrozzella	1	-
- posti di servizio	1	1
- posti totali	141	147

NOTE:

- (1) Allestimento esterno argento metallizzato con due bande orizz. giallo/blu
 (2) Cambio VOITH 4 marce con tecnologia "topodinamica SENSOTOP" con rinvio angolare 80° Voith W54
 (3) veicoli dotati di ABS - ASR.

Veicolo dotato di climatizzazione integrale, botole di ventilazione, rampa manuale per accesso disabili.

Veicoli equipaggiati con motore CNG a iniezione elettronica sovralimentato con intercooler rispondente alla direttiva 2008/74/CE (motore tipo A) EEV (NOX 0145 g/kWh CO g/kWh)

Veicolo dotato di climatizzazione integrale, botole di ventilazione, rampa manuale per accesso disabili.

Sistema "Stop & Start" di spegnimento/riavviamento automatico del motore: az 1310/1313

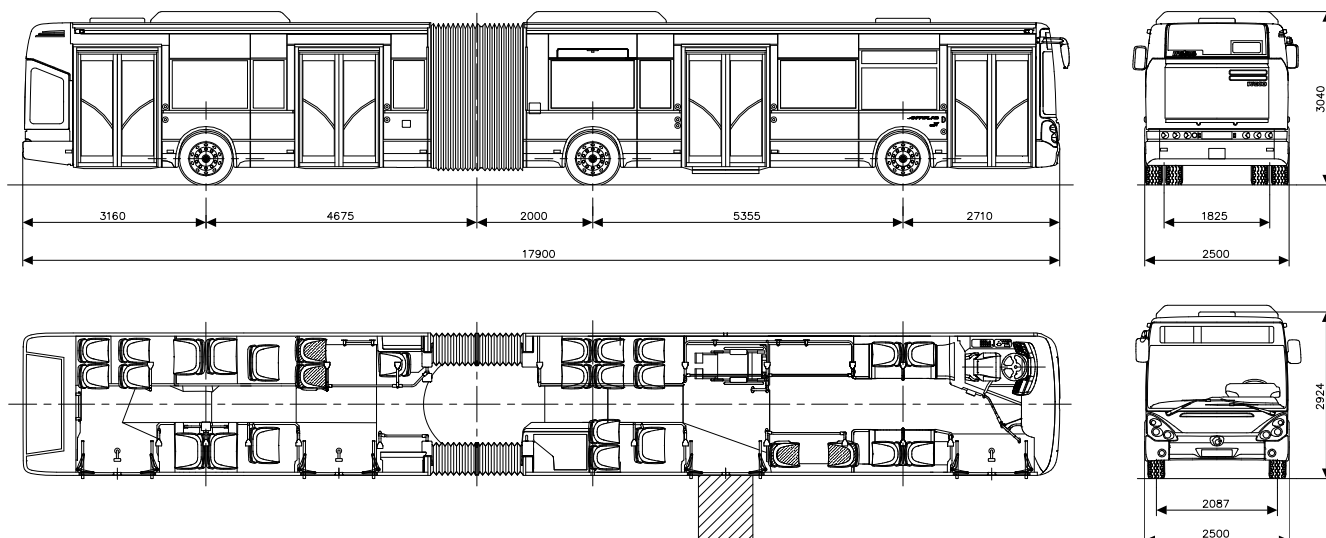

Anno immatricolazione: **2011/2012**

CARATTERISTICHE PRINCIPALI

- autotelaio	IRISBUS CITELIS 18MT DIESEL	
- lunghezza max	17.900	mm
- velocità max	80	km/h
- velocità max (con limitatore)	70	km/h
- passo tra il 1° e il 2° asse	5.355	mm
- passo tra il 2° e il 3° asse	6.675	mm
- carreggiata anteriore	2.087	mm
- carreggiata posteriore	1.869	mm
- raggio minimo di curvatura	11.469	mm
- tara (compreso conducente)	17.875	kg
- massa a vuoto (omologativa)	17.430	kg
- massa complessiva	28.356	kg
- alimentazione	gasolio	
- capacità serbatoi gasolio	340	l
- capacità serbatoi AdBlue	80	l
- consumo gasolio	65,92	l/100km
	1,52	km/l
- consumo AdBlue	2,61	l/100km
	38,31	km/l

CARROZZERIA

- tipo di carrozzeria (5)	IRISBUS CITELIS	
- colore (1)	argento metallizzato	
- lunghezza	17.900	mm
- larghezza	2.500	mm
- altezza max.	3.040	mm
- sbalzo anteriore	2.710	mm
- sbalzo posteriore	3.160	mm
- altezza pavimento ant./cent./post.	340/340/375	mm
- porte a comando elettr.	4	

CARATTERISTICHE MECCANICHE

- motore (2)	F2BE3682A*U (CURSOR 8)	
- posizione	verticale posteriore trasversale	
- cilindrata	7.790	cm ³
- potenza max (a 2.050 g/min)	280 kW (380 CV)	
- coppia max (a 1.125 g/min.)	1.500	Nm
- cambio automatico (3)	ZF 6HP 604C + rinvio 80°	
- idroguida	ZF8098	
- freno di servizio (4)	1° asse	pneum. monodisco
	2° asse	pneum. monodisco
	3° asse	pneum. monodisco
- freno di soccorso	1° asse	pneum. monodisco
	2° asse	pneum. monodisco
	3° asse	pneum. monodisco
- freno di stazionamento	cilindri a molla con comando pneumatico	
- pneumatici	1° asse	275/70 R 22,5
	2° asse	275/70 R 22,5
	3° asse	275/70 R 22,5

CAPACITA' POSTI PER PASSEGGERI

- posti a sedere	28	28
- posti in piedi	129	138
- posto carrozzella	1	-
- posti di servizio	1	1
- posti totali	159	167

NOTE:

- (1) Allestimento esterno argento metallizzato con due bande orizz. giallo/blu
- (2) bus equip. con motore DIESEL sovralimentato con intercooler rispondente alla direttiva 2008/74/CE (motore tipo C-EEV) veicolo dotato di catalizzatore tipo SCRT (con agente di riduzione AdBlue a base di urea) (PT 0,006 g/kWh Nox 1,49 g/kWh) [coefficiente di assorbimento: opacità gas di scarico 0,50 m⁻¹]
- (3) Cambio ZF 6 marce+RM con centralina Economy e tecnologia "Topodyn" (centralina con gestione dinamica delle marce) con rinvio angolare 80° ZF, WTR 80°
- (4) veicoli dotati di ABS - ASR.
- Veicolo dotato di climatizzazione integrale, botole di ventilazione, rampa manuale per accesso disabili.
- (5) Mantice RALLA con quota parte superficie traslucida/lampade a LED nel vano passeggeri

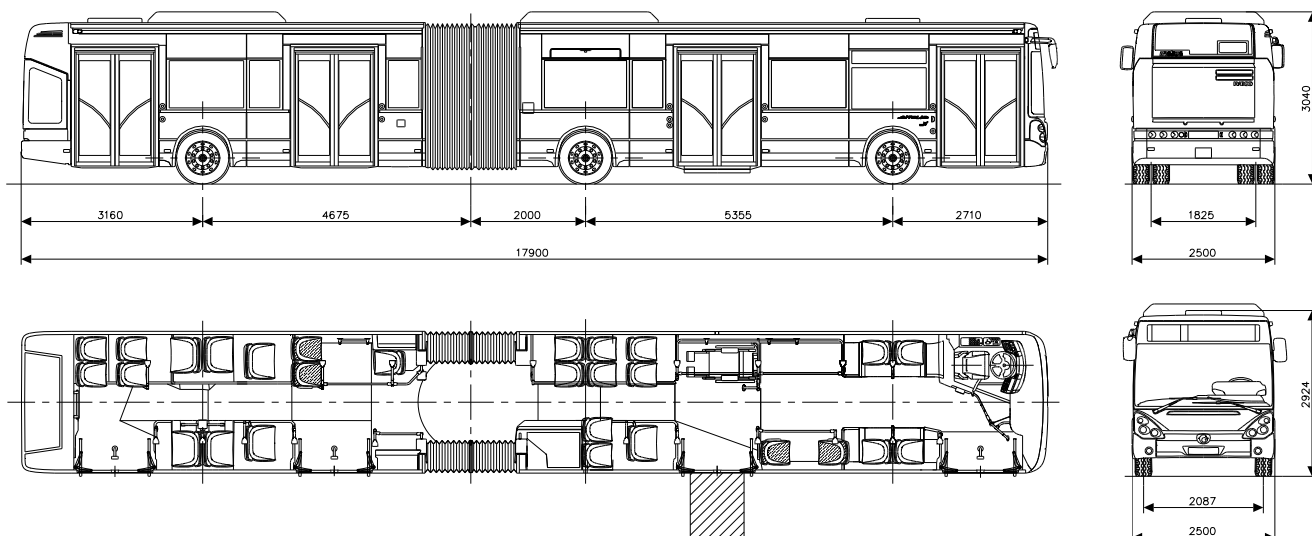

Anno immatricolazione: **2013 - 2014**

CARATTERISTICHE PRINCIPALI

- autotelaio	IRISBUS CITELIS 18MT DIESEL	
- lunghezza max	17.900	mm
- velocità max	80	km/h
- velocità max (con limitatore)	70	km/h
- passo tra il 1° e il 2° asse	5.355	mm
- passo tra il 2° e il 3° asse	6.675	mm
- carreggiata anteriore	2.087	mm
- carreggiata posteriore	1.869	mm
- raggio minimo di curvatura	11.469	mm
- tara (compreso conducente)	17.875	kg
- massa a vuoto (omologativa)	17.430	kg
- massa complessiva	28.356	kg
- alimentazione	gasolio	
- capacità serbatoi gasolio	340	l
- capacità serbatoi AdBlue	80	l
- consumo gasolio	65,92	l/100km
	1,52	km/l
- consumo AdBlue	2,61	l/100km
	38,31	km/l

CARROZZERIA

- tipo di carrozzeria (5)	IRISBUS CITELIS	
- colore (1)	argento metallizzato	
- lunghezza	17.900	mm
- larghezza	2.500	mm
- altezza max.	3.040	mm
- sbalzo anteriore	2.710	mm
- sbalzo posteriore	3.160	mm
- altezza pavimento ant./cent./post.	340/340/375	mm
- porte a comando elettr.	4	

CARATTERISTICHE MECCANICHE

- motore (2)	F2BE3682A*V (CURSOR 8)							
- posizione	verticale posteriore trasversale							
- cilindrata	7.790	cm ³						
- potenza max (a 2.050 g/min)	280 kW (380 CV)							
- coppia max (a 1.125 g/min.)	1.500	Nm						
- cambio automatico (3)	ZF 6HP 604C + rinvio 80°							
- idroguida	ZF 8098							
- freno di servizio (4)	<table border="0"> <tr> <td>1° asse</td> <td>pneum. monodisco</td> </tr> <tr> <td>2° asse</td> <td>pneum. monodisco</td> </tr> <tr> <td>3° asse</td> <td>pneum. monodisco</td> </tr> </table>	1° asse	pneum. monodisco	2° asse	pneum. monodisco	3° asse	pneum. monodisco	
1° asse	pneum. monodisco							
2° asse	pneum. monodisco							
3° asse	pneum. monodisco							
- freno di soccorso	<table border="0"> <tr> <td>1° asse</td> <td>pneum. monodisco</td> </tr> <tr> <td>2° asse</td> <td>pneum. monodisco</td> </tr> <tr> <td>3° asse</td> <td>pneum. monodisco</td> </tr> </table>	1° asse	pneum. monodisco	2° asse	pneum. monodisco	3° asse	pneum. monodisco	
1° asse	pneum. monodisco							
2° asse	pneum. monodisco							
3° asse	pneum. monodisco							
- freno di stazionamento	cilindri a molla con comando pneumatico							
- pneumatici	<table border="0"> <tr> <td>1° asse</td> <td>275/70 R 22,5</td> </tr> <tr> <td>2° asse</td> <td>275/70 R 22,5</td> </tr> <tr> <td>3° asse</td> <td>275/70 R 22,5</td> </tr> </table>	1° asse	275/70 R 22,5	2° asse	275/70 R 22,5	3° asse	275/70 R 22,5	
1° asse	275/70 R 22,5							
2° asse	275/70 R 22,5							
3° asse	275/70 R 22,5							

CAPACITA' POSTI PER PASSEGGERI

- posti a sedere	28	28
- posti in piedi	129	138
- posto carrozzella	1	-
- posti di servizio	1	1
- posti totali	159	167

NOTE:

(1) Allestimento esterno argento metallizzato con due bande orizz. giallo/blu

(2) bus equip. con motore DIESEL sovralimentato con intercooler rispondente alla direttiva 2006/51/CE (riferimento 2005/55/CE riga c - EEV)

veicolo dotato di catalizzatore tipo SCR (con agente di riduzione AdBlue a base di urea) senza dispositivo antiparticolato : (PT 0,012 g/kWh Nox 1,64 g/kWh) [coefficiente di assorbimento: opacità gas di scarico 0,80 m⁻¹]

(3) Cambio ZF 6 marce+RM con centralina Economy e tecnologia "Topodyn" (centralina con gestione dinamica delle marce) con rinvio angolare 80° ZF, WTR 80°

(4) veicoli dotati di ABS - ASR.

Veicolo dotato di climatizzazione integrale, botole di ventilazione, rampa manuale per accesso disabili.

(5) Mantice RALLA con quota parte superficie traslucida/lampade a LED nel vano passeggeri

**AUTOBUS
INTERURBANI**

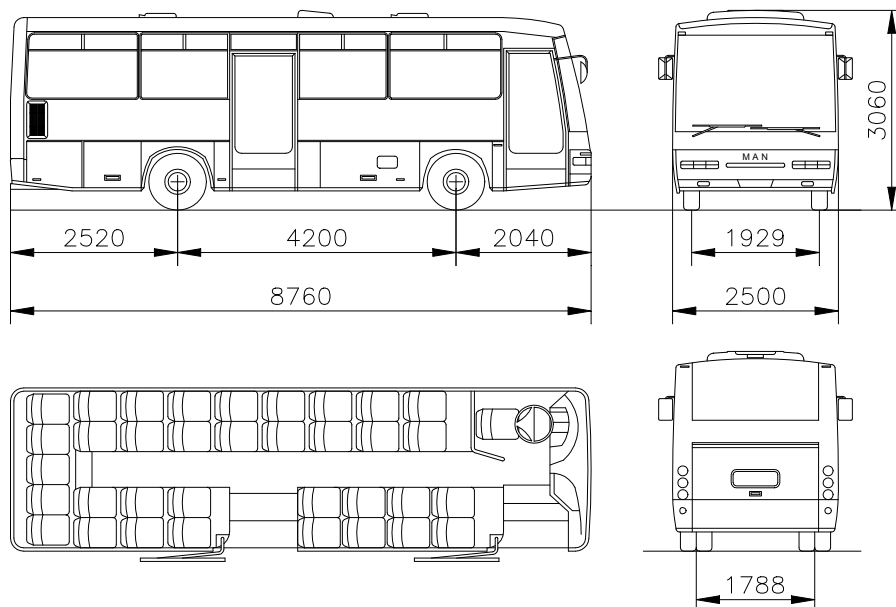

Anno immatricolazione: **1999**

CARATTERISTICHE PRINCIPALI

- autotelaio	MAN 11.220 HOCL	
- lunghezza max	8.760	mm
- velocità max	104	km/h
- velocità con limitatore	100	km/h
- passo	4.200	mm
- carreggiata anteriore	1.929	mm
- carreggiata posteriore	1.788	mm
- raggio minimo di curvatura	7.410	mm
- tara (compreso conducente)	7.900	kg
- massa complessiva	11.455	kg
- alimentazione	gasolio	
- capacità serbatoio	150	l
- consumo gasolio	30	l/100km

CARATTERISTICHE MECCANICHE

- motore	MAN-D0826 LOH 15						
- posizione	posteriore verticale						
- cilindrata	6.871 cm ³						
- potenza max (a 2.400 g/min.)	162 kW (220 CV)						
- coppia max (a 1.500 g/min.)	820 Nm						
- cambio automatico	ZF 5HP500 5M+R						
- idroguida	ZF 8097						
- freno di servizio (2)	<table border="0"> <tr> <td>1° asse</td> <td>pneumatico</td> </tr> <tr> <td>2° asse</td> <td>pneumatico</td> </tr> <tr> <td>-</td> <td>-</td> </tr> </table>	1° asse	pneumatico	2° asse	pneumatico	-	-
1° asse	pneumatico						
2° asse	pneumatico						
-	-						
- freno di soccorso	<table border="0"> <tr> <td>1° asse</td> <td>pneumatico</td> </tr> <tr> <td>2° asse</td> <td>pneumatico</td> </tr> <tr> <td>-</td> <td>-</td> </tr> </table>	1° asse	pneumatico	2° asse	pneumatico	-	-
1° asse	pneumatico						
2° asse	pneumatico						
-	-						
- freno di stazionamento (ruote motrici 2° asse)	pneumomeccanico						
- pneumatici	<table border="0"> <tr> <td>1° asse</td> <td>265/70 R19,5</td> </tr> <tr> <td>2° asse</td> <td>265/70 R19,5</td> </tr> <tr> <td>-</td> <td>-</td> </tr> </table>	1° asse	265/70 R19,5	2° asse	265/70 R19,5	-	-
1° asse	265/70 R19,5						
2° asse	265/70 R19,5						
-	-						

CARROZZERIA

- tipo di carrozzeria	AUTODROMO/SITCAR FT.13/VIR 35
- colore	azzurro
- lunghezza	8.760 mm
- larghezza	2.500 mm
- altezza	3.060 mm
- sbalzo anteriore	2.040 mm
- sbalzo posteriore	2.520 mm
- altezza pavimento min.	- mm
- altezza pavimento max	- mm
- porte rototraslanti	2

CAPACITA' POSTI PER PASSEGGERI

- posti a sedere	35
- posti in piedi	10
- posto carrozzella	-
- posti di servizio	1
- posti totali	46

NOTE:

- (*) veicolo adibito a servizio di linea a concessione regionale
 - (1) conforme alla Direttiva 91/542 CEE punto 6.2.1-B (EURO2)
 - (2) veicoli dotati di dispositivo ABS e ASR e rallentatore idraulico incorporato nel cambio
- Veicoli dotati di ARIA CONDIZIONATA

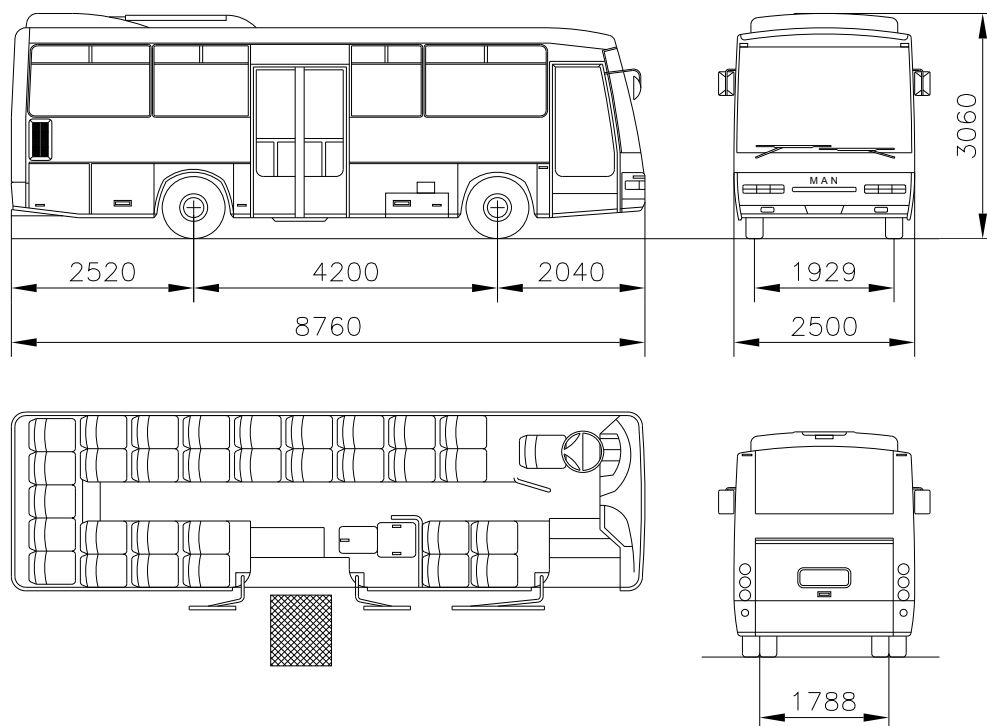

Anno immatricolazione: **2001**

CARATTERISTICHE PRINCIPALI

- autotelaio	MAN 11.220 HOCL	
- lunghezza max	8.760	mm
- velocità max	104	km/h
- velocità con limitatore	100	km/h
- passo	4.200	mm
- carreggiata anteriore	1.929	mm
- carreggiata posteriore	1.788	mm
- raggio minimo di curvatura	7.410	mm
- tara (compreso conducente)	8.630	kg
- massa complessiva	11.500	kg
- alimentazione	gasolio	
- capacità serbatoio	150	l
- consumo gasolio	30	l/100km

CARATTERISTICHE MECCANICHE

- motore (1)	MAN-D0826 LOH 15						
- posizione	posteriore verticale						
- cilindrata	6.871 cm ³						
- potenza max (a 2.400 g/min.)	162 kW (220 CV)						
- coppia max (a 1.500 g/min.)	820 Nm						
- cambio automatico	ZF 5HP500 5M+R						
- frizione monodisco a secco							
- idroguida	ZF 8097						
- freno di servizio (2)	<table border="0"> <tr> <td>1° asse</td> <td>pneumatico</td> </tr> <tr> <td>2° asse</td> <td>pneumatico</td> </tr> <tr> <td>-</td> <td>-</td> </tr> </table>	1° asse	pneumatico	2° asse	pneumatico	-	-
1° asse	pneumatico						
2° asse	pneumatico						
-	-						
- freno di soccorso	<table border="0"> <tr> <td>1° asse</td> <td>pneumatico</td> </tr> <tr> <td>2° asse</td> <td>pneumatico</td> </tr> <tr> <td>-</td> <td>-</td> </tr> </table>	1° asse	pneumatico	2° asse	pneumatico	-	-
1° asse	pneumatico						
2° asse	pneumatico						
-	-						
- freno di stazionamento (ruote motrici 2° as meccanico)							
- pneumatici	<table border="0"> <tr> <td>1° asse</td> <td>265/70 R19,5</td> </tr> <tr> <td>2° asse</td> <td>265/70 R19,5</td> </tr> <tr> <td>-</td> <td>-</td> </tr> </table>	1° asse	265/70 R19,5	2° asse	265/70 R19,5	-	-
1° asse	265/70 R19,5						
2° asse	265/70 R19,5						
-	-						

CARROZZERIA

- tipo di carrozzeria	AUTODROMO/SITCAR FT.13/CDIRH 31
- colore	azzurro
- lunghezza	8.760 mm
- larghezza	2.500 mm
- altezza	3.060 mm
- sbalzo anteriore	2.040 mm
- sbalzo posteriore	2.520 mm
- altezza pavimento min.	- mm
- altezza pavimento max	- mm
- porte rototraslanti	2

CAPACITA' POSTI PER PASSEGGERI

- posti a sedere	31	31 (+2)
- posti in piedi	7	7
- posto carrozzella	1	-
- posti di servizio	1	1
- posti totali	40	41

NOTE:

- (*) veicolo adibito a servizio di linea a concessione regionale
 - (1) conforme alla Direttiva 91/542 CEE punto 6.2.1-B (EURO2)
 - (2) veicoli dotati di dispositivo ABS e ASR e rallentatore idraulico incorporato nel cambio
- Veicoli dotati di ARIA CONDIZIONATA

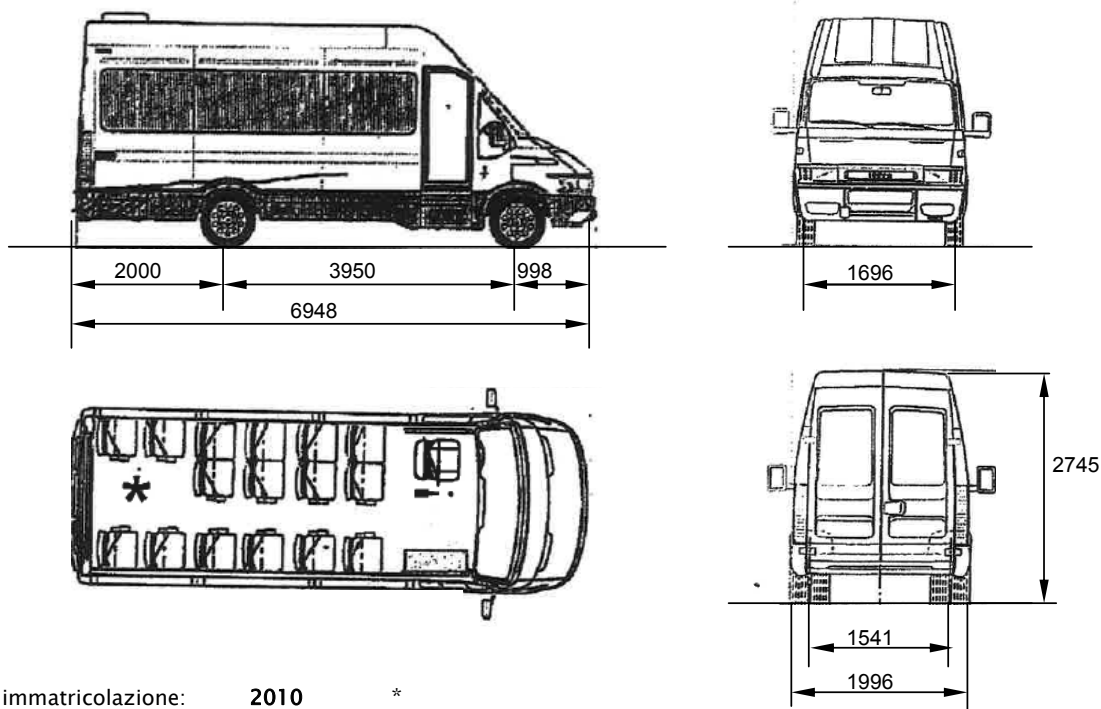

Anno immatricolazione: **2010** *

CARATTERISTICHE PRINCIPALI

- autotelaio	IVECO DAILY 50C18BUSMY2006	
- lunghezza max	6.948	mm
- velocità max	-	km/h
- passo	3.950	mm
- carreggiata anteriore	1696	mm
- carreggiata posteriore	1541	mm
- raggio minimo di curvatura	-	mm
- tara (compreso conducente)	4.050	kg
- massa complessiva	5.600	kg
- alimentazione	gasolio	
- capacità serbatoio	100	l
- consumo	-	l/100 km

CARROZZERIA

- tipo di carrozzeria	A50 MUSSA&GRAZIANO	
- colore	-	
- lunghezza	6.948	mm
- larghezza	1.996	mm
- altezza	2.745	mm
- sbalzo anteriore	998	mm
- sbalzo posteriore	2.000	mm
- altezza pavimento min.	-	mm
- altezza pavimento max	-	mm
- porte	2	

CARATTERISTICHE MECCANICHE

- motore (1)	IVECO F1CE0481HE4							
- posizione	anteriore							
- cilindrata	2998	cm ³						
- potenza max (a 3.500 g/min.)	130 kW (176 CV)							
- coppia max	-	Nm						
- cambio meccanico	ZF 6S-400 OD							
- idroguida	-							
- freno di servizio (2)	<table border="0"> <tr> <td>1° asse</td> <td>idraulico</td> </tr> <tr> <td>2° asse</td> <td>idraulico</td> </tr> <tr> <td>-</td> <td>-</td> </tr> </table>	1° asse	idraulico	2° asse	idraulico	-	-	
1° asse	idraulico							
2° asse	idraulico							
-	-							
- freno di soccorso	<table border="0"> <tr> <td>1° asse</td> <td>idraulico</td> </tr> <tr> <td>2° asse</td> <td>idraulico</td> </tr> <tr> <td>-</td> <td>-</td> </tr> </table>	1° asse	idraulico	2° asse	idraulico	-	-	
1° asse	idraulico							
2° asse	idraulico							
-	-							
- freno di stazionamento (ruote motrici 2° assi)	meccanico							
- pneumatici	<table border="0"> <tr> <td>1° asse</td> <td>195/75 R 16C</td> </tr> <tr> <td>2° asse</td> <td>195/75 R 16C</td> </tr> <tr> <td>-</td> <td>-</td> </tr> </table>	1° asse	195/75 R 16C	2° asse	195/75 R 16C	-	-	
1° asse	195/75 R 16C							
2° asse	195/75 R 16C							
-	-							

CAPACITA' POSTI PER PASSEGGERI

- posti a sedere	16
- posti in piedi	-
- posto carrozzella	1 (pedana elevatrice in corrispondenza della porta posteriore)
- posti di servizio	1
- posti totali	17 (3)

NOTE:

* Fornitura da parte ditta CA.NOVA, consociata GTT. Dal 2013 effettua servizio sulla linea urbana di Orbassano.

(1) Conforme alla Direttiva 2006/51/CE riga B1 (EURO4)

(2) Veicoli dotati di ABS e ASR

(3) oppure 12 + 2 carrozzelle (tot 15 comp conducente) oppure 14 + 1 carrozzella (tot 16 comp. conducente) oppure 4 + 3 carrozzelle (tot 8 comp. conducente)

Veicolo dotato di climatizzazione

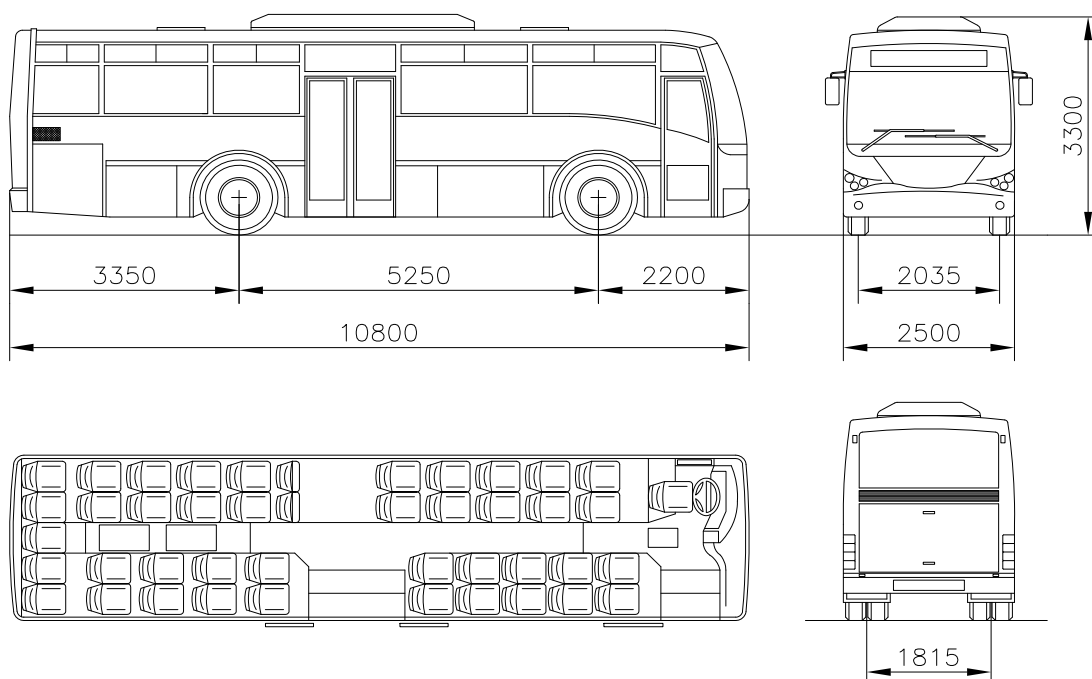

Anno immatricolazione: **2002**

CARATTERISTICHE PRINCIPALI

- autotelaio	IRISBUS 391E.10.29	
- lunghezza max	10.800	mm
- velocità max (con limitatore)	100,0	km/h
- passo	5.250	mm
- carreggiata anteriore	2.035	mm
- carreggiata posteriore	1.815	mm
- raggio minimo di curvatura	8.700	mm
- tara (compreso conducente)	12.100	kg
- massa complessiva	17.225	kg
- alimentazione	gasolio	
- capacità serbatoio	360	l
- consumo gasolio	34,4	l/100km

CARROZZERIA

- tipo di carrozzeria	IRISBUS EURORIDER ER43	
- colore	azzurro	
- lunghezza	10.800	mm
- larghezza	2.500	mm
- altezza	3.300	mm
- sbalzo anteriore	2.200	mm
- sbalzo posteriore	3.350	mm
- altezza pavimento min.	847	mm
- porte rototraslanti	2	

CARATTERISTICHE MECCANICHE

- motore	UNIC 8460.41R (1)						
- posizione	posteriore longitudinale						
- cilindrata	9.500 cm ³						
- potenza max (a 2.100 g/min.)	214 kW (290 CV)						
- coppia max (a 1.200 g/min.)	1.305 Nm						
- cambio automatico	ZF 5HP600						
- idroguida	ZF						
- freno di servizio (2)	<table border="0"> <tr> <td>1° asse</td> <td>pneumoidraulico</td> </tr> <tr> <td>2° asse</td> <td>pneumatico</td> </tr> <tr> <td>-</td> <td>-</td> </tr> </table>	1° asse	pneumoidraulico	2° asse	pneumatico	-	-
1° asse	pneumoidraulico						
2° asse	pneumatico						
-	-						
- freno di soccorso	<table border="0"> <tr> <td>1° asse</td> <td>pneumoidraulico</td> </tr> <tr> <td>2° asse</td> <td>pneumatico</td> </tr> <tr> <td>-</td> <td>-</td> </tr> </table>	1° asse	pneumoidraulico	2° asse	pneumatico	-	-
1° asse	pneumoidraulico						
2° asse	pneumatico						
-	-						
- freno di stazionamento (ruote motrici 2° asse)	pneumomeccanico						
- pneumatici	<table border="0"> <tr> <td>1° asse</td> <td>295/80 R 22.5</td> </tr> <tr> <td>2° asse</td> <td>295/80 R 22.5</td> </tr> <tr> <td>-</td> <td>-</td> </tr> </table>	1° asse	295/80 R 22.5	2° asse	295/80 R 22.5	-	-
1° asse	295/80 R 22.5						
2° asse	295/80 R 22.5						
-	-						

CAPACITA' POSTI PER PASSEGGERI

- posti a sedere	41 + 2 ribaltabili
- posti in piedi	20
- posto carrozzella	1
- posti di servizio	1
- posti totali	63

NOTE:

- (*) veicolo adibito a servizio di linea a concessione regionale
 - (1) conforma alla Direttiva 96/1 CE (EURO2)
 - (2) veicoli dotati di ABS e ASR e rallentatore incorporato nel cambio
- Veicoli dotati di ARIA CONDIZIONATA

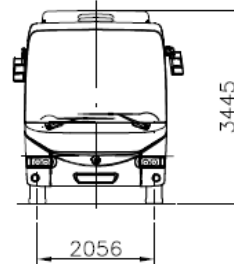
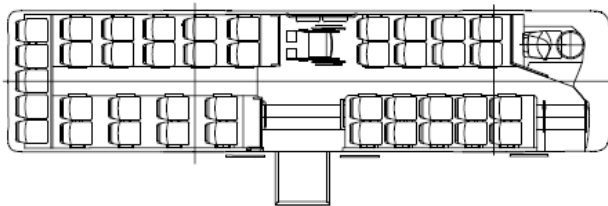
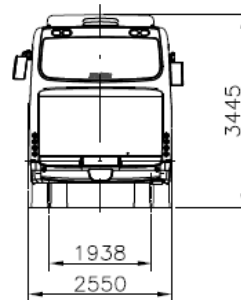
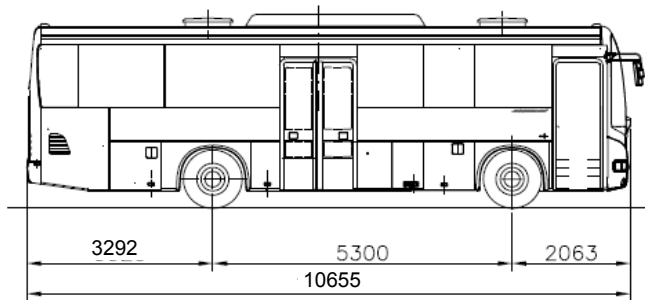

Anno immatricolazione: **2013**

CARATTERISTICHE PRINCIPALI

- autotelaio	IVECO SFR160 CROSSWAY 10,5
- lunghezza max	10.655 mm
- velocità max (con limitatore)	100,0 km/h
- passo	5.300 mm
- carreggiata anteriore	2.056 mm
- carreggiata posteriore	1.938 mm
- raggio minimo di curvatura	6.399 mm
- tara (compreso conducente)	10.830 kg
- massa complessiva	16.029 kg
- alimentazione	gasolio
- capacità serbatoio	350 l
- capacità serbatoio ADBLue	60 l
- consumo gasolio (4)	34,8 l/100km
- consumo ADBLue (4)	1,53 l/100km

CARATTERISTICHE MECCANICHE

- motore (1)	IVECO CURSOR 8 F2BE3682A*V
- posizione	posteriore longitudinale
- cilindrata	7.790 cm ³
- potenza max (a 2.050 g/min. 280 kW (380 CV)	
- coppia max (tra 1.125 e 1.780 g/min.)	1.500 Nm
- cambio automatico (2)	ZF 6HP 604C 6M+R
- idroguida	ZF 8098
- freno di servizio (3)	1° asse pneum. monodisco 2° asse pneum. monodisco
- freno di soccorso	1° asse pneum. monodisco 2° asse pneum. monodisco
- freno di stazionamento	cilindri a molla con comando pneumatico
- pneumatici	1° asse 295/80 R 22,5 2° asse 295/80 R 22,5

CARROZZERIA

- tipo di carrozzeria	IVECO SFR160 CROSSWAY 10,5
- colore	azzurro
- lunghezza	10.655 mm
- larghezza	2.550 mm
- altezza max.	3.445 mm
- sbalzo anteriore	2.063 mm
- sbalzo posteriore	3.292 mm
- altezza pavimento	843 (gradini 208/154/128)
- altezza minima dal suolo	353 mm
- porte a com. elettropneum.	2, a espulsione

CAPACITA' POSTI PER PASSEGGERI

- posti a sedere	41+2*	41
- posti in piedi	22	22
- posto carrozzeria	-	1
- posti di servizio	1	1
- posti totali	64	65
	* strapuntini	
- bagagliaia	5,10 m ³	

NOTE:

(*) veicolo adibito a servizio di linea a concessione regionale

(1) veicoli equipaggiati con motore DIESEL sovralimentato con intercooler rispondente alla direttiva 2008/74/CE rif. 2005/55/CE Riga C (EEV)

veicolo dotato di catalizzatore tipo SCR (con agente di riduzione AdBlue a base di urea) senza dispositivo antiparticolato valori di emissione : PT 0,012 g/kWh NOx 1,64 g/kWh, coefficiente di assorbimento 0,7 m⁻¹

(2) Cambio ZF 6 marce con tecnologia "topodinamica TOPODYN", con intarder ZF integrato

(3) veicoli dotati di ABS - ASR - EBS - ESP

(4) I consumi sono il rapporto tra i rifornimenti di gasolio effettuati e il chilometraggio percorso dalla intera flotta (media 2013) La normativa europea prevede un ciclo standard SORT 2, corrispondente a un percorso urbano simulato.

Consumi secondo ciclo standard SORT2 rilevati in pista : gasolio = 39,6 l/100 km AdBlue = 2,36 l/100 km

Veicolo dotato di climatizzazione integrale, botole di ventilazione, sollevatore elettroidraulico BRAUN per accesso disabili.

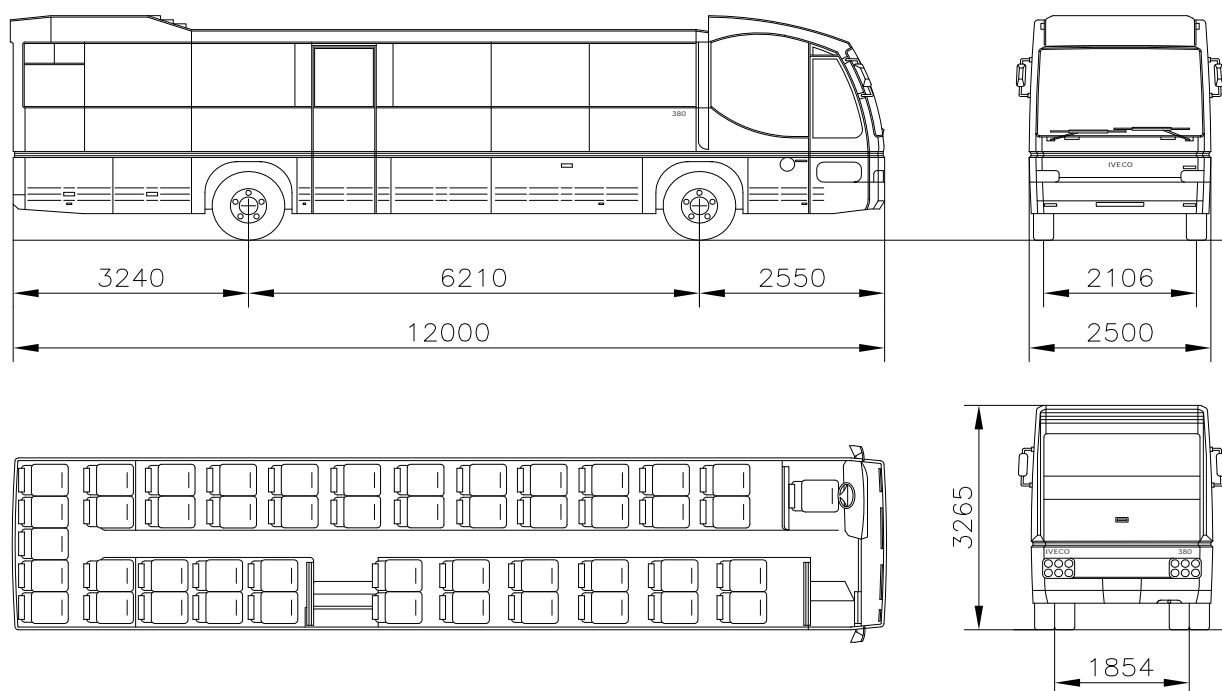

Anno immatricolazione: **1996**

CARATTERISTICHE PRINCIPALI

- autotelaio	IVECO 380.12.35	
- lunghezza max		mm
- velocità max	129	km/h
- velocità max (con limitatore)	100	km/h
- passo	6.210	mm
- carreggiata anteriore	2.106	mm
- carreggiata posteriore	1.854	mm
- raggio minimo di curvatura	8.885	mm
- tara (compreso conducente)	12.480	kg
- massa complessiva	17.995	kg
- alimentazione	gasolio	
- capacità serbatoio (1)	460	l
- consumo gasolio	42	l/100km

CARROZZERIA

- tipo di carrozzeria	IVECO - ORLANDI	
	Euroclass 380.12.35	
- colore	azzurro	
- lunghezza	12.000	mm
- larghezza	2.500	mm
- altezza	3.265	mm
- sbalzo anteriore	2.550	mm
- sbalzo posteriore	3.240	mm
- altezza pavimento min.	215	mm
- altezza pavimento max	1118	mm
- porte rototraslanti	2	

CARATTERISTICHE MECCANICHE

- motore	UNIC 8460.41S (3)						
- posizione	posteriore longitudinale						
- cilindrata	9.500 cm ³						
- potenza max (a 2.100 g/min.)	254 kW (345 CV)						
- coppia max (a 1.200 g/min.)	1.560 Nm						
- cambio meccanico	ZF 8S-180 8M (con AVS)						
- frizione monodisco a secco	17" (430 mm)						
- idroguida	ZF 8098						
- freno di servizio (2)	<table border="0"> <tr> <td>1° asse</td> <td>pneumoidraulico</td> </tr> <tr> <td>2° asse</td> <td>pneumatico</td> </tr> <tr> <td>-</td> <td>-</td> </tr> </table>	1° asse	pneumoidraulico	2° asse	pneumatico	-	-
1° asse	pneumoidraulico						
2° asse	pneumatico						
-	-						
- freno di soccorso	<table border="0"> <tr> <td>1° asse</td> <td>pneumoidraulico</td> </tr> <tr> <td>2° asse</td> <td>pneumatico</td> </tr> <tr> <td>-</td> <td>-</td> </tr> </table>	1° asse	pneumoidraulico	2° asse	pneumatico	-	-
1° asse	pneumoidraulico						
2° asse	pneumatico						
-	-						
- freno di stazionamento (ruote motrici 2° asse)	meccanico						
- pneumatici	<table border="0"> <tr> <td>1° asse</td> <td>295/80 R 22.5</td> </tr> <tr> <td>2° asse</td> <td>295/80 R 22.5</td> </tr> <tr> <td>-</td> <td>-</td> </tr> </table>	1° asse	295/80 R 22.5	2° asse	295/80 R 22.5	-	-
1° asse	295/80 R 22.5						
2° asse	295/80 R 22.5						
-	-						

CAPACITA' POSTI PER PASSEGGERI

- posti a sedere	55+1
- posti in piedi	16
- posto carrozzeria	-
- posti di servizio	1
- posti totali	72

NOTE:

- (*) veicolo adibito a servizio di linea a concessione regionale
 - (1) due serbatoi da 230l
 - (2) veicoli dotati di dispositivo ABS-ASR e rallentatore idraulico VOITH VHBK130
 - (3) conforme alla Direttiva 91/542 CEE punto 6.2.1-B (EURO2)
- Veicoli dotati di ARIA CONDIZIONATA

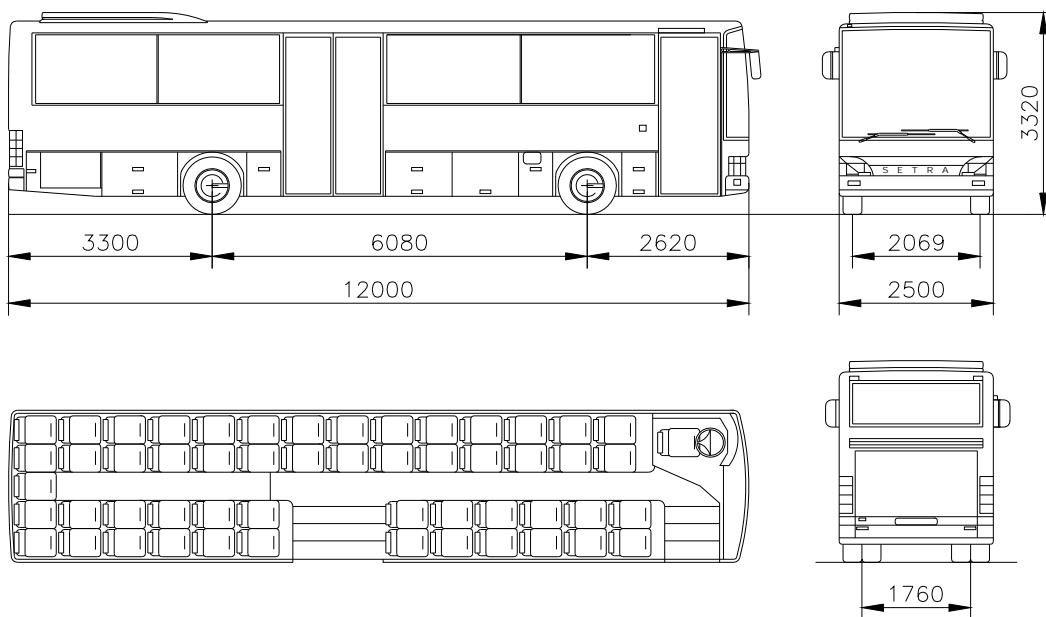

Anno immatricolazione: **1996**

CARATTERISTICHE PRINCIPALI

- autotelaio autoportante	SETRA S315UL	
- lunghezza max	12.000	mm
- velocità con limitatore	100	km/h
- passo	6.080	mm
- carreggiata anteriore	2.069	mm
- carreggiata posteriore	1.760	mm
- raggio minimo di curvatura	9.025	mm
- tara (compreso conducente)	11.860	kg
- massa complessiva	17.950	kg
- alimentazione	gasolio	
- capacità serbatoio (3)	520	l
- consumo gasolio	40	l/100km

CARROZZERIA

- tipo di carrozzeria autoport.	SETRA S315UL	
- colore	azzurro	
- lunghezza	12.000	mm
- larghezza	2.500	mm
- altezza	3.320	mm
- sbalzo anteriore	2.620	mm
- sbalzo posteriore	3.300	mm
- altezza pavimento min.	-	mm
- altezza minima dal suolo	230	mm
- porte rototraslanti	2	

CARATTERISTICHE MECCANICHE

- motore (1)	Mercedes Benz OM447 hLA.1/3						
- posizione	posteriore orizzontale						
- cilindrata	11.967 cm ³						
- potenza max (a 2.200 g/min.)	220 kW (299 CV)						
- coppia max (a 1.100 g/min.)	1.250 Nm						
- cambio automatico	ZF 5HP 590 5M + R						
- idroguida	ZF 8098						
- freno di servizio (2)	<table border="0"> <tr> <td>1° asse</td> <td>pneumoidraulico</td> </tr> <tr> <td>2° asse</td> <td>pneumatico</td> </tr> <tr> <td>-</td> <td>-</td> </tr> </table>	1° asse	pneumoidraulico	2° asse	pneumatico	-	-
1° asse	pneumoidraulico						
2° asse	pneumatico						
-	-						
- freno di soccorso	<table border="0"> <tr> <td>1° asse</td> <td>pneumoidraulico</td> </tr> <tr> <td>2° asse</td> <td>pneumatico</td> </tr> <tr> <td>-</td> <td>-</td> </tr> </table>	1° asse	pneumoidraulico	2° asse	pneumatico	-	-
1° asse	pneumoidraulico						
2° asse	pneumatico						
-	-						
- freno di stazionamento (ruote motrici 2° asse)	meccanico						
- pneumatici	<table border="0"> <tr> <td>1° asse</td> <td>295/80 R 22.5</td> </tr> <tr> <td>2° asse</td> <td>295/80 R 22.5</td> </tr> <tr> <td>-</td> <td>-</td> </tr> </table>	1° asse	295/80 R 22.5	2° asse	295/80 R 22.5	-	-
1° asse	295/80 R 22.5						
2° asse	295/80 R 22.5						
-	-						

CAPACITA' POSTI PER PASSEGGERI

- posti a sedere	53
- posti in piedi	27
- posto carrozzella	-
- posti di servizio	1
- posti totali	81

NOTE:

- (*) veicolo adibito a servizio di linea a concessione regionale
- (1) conforma alla Direttiva 96/1 CE (EURO2)
- (2) veicoli dotati di dispositivo ABS-ASR e rallentatore idraulico incorporato nel cambio
- (3) veicolo dotato di due serbatoi da 260l (uno a destra uno a sinistra)

Veicoli dotati di ARIA CONDIZIONATA

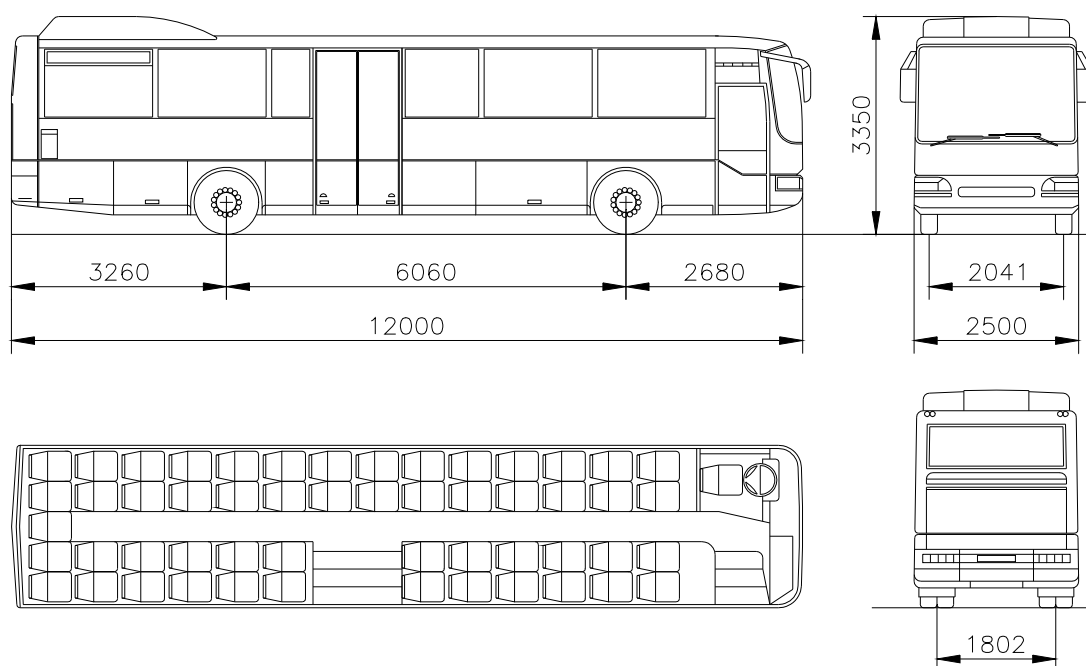

Anno immatricolazione: **1999**

CARATTERISTICHE PRINCIPALI

- autotelaio	MAN UL313	
- lunghezza max	12.000	mm
- velocità max	102,5	km/h
- velocità con limitatore	100,0	km/h
- passo	6.060	mm
- carreggiata anteriore	2.041	mm
- carreggiata posteriore	1.802	mm
- raggio minimo di curvatura	9.920	mm
- tara (compreso conducente)	11.950	kg
- massa complessiva	17.985	kg
- alimentazione	gasolio	
- capacità serbatoio	300	l
- consumo gasolio	40	l/100km

CARROZZERIA

- tipo di carrozzeria	MAN UL313	
- colore	azzurro	
- lunghezza	12.000	mm
- larghezza	2.500	mm
- altezza	3.350	mm
- sbalzo anteriore	2.680	mm
- sbalzo posteriore	3.260	mm
- altezza pavimento min.	-	mm
- altezza pavimento max	-	mm
- porte rototraslanti	2	

CARATTERISTICHE MECCANICHE

- motore (1)	MAN-D2866 LUH20						
- posizione	posteriore orizzontale						
- cilindrata	11.967 cm ³						
- potenza max (a 2.000 g/min.)	228 kW (310 CV)						
- coppia max (a 1.500 g/min.)	1.250 Nm						
- cambio automatico	ZF 5HP590 5M+R						
- idroguida	ZF 8098						
- freno di servizio (2)	<table border="0"> <tr> <td>1° asse</td> <td>pneumoidraulico</td> </tr> <tr> <td>2° asse</td> <td>pneumoidraulico</td> </tr> <tr> <td>-</td> <td>-</td> </tr> </table>	1° asse	pneumoidraulico	2° asse	pneumoidraulico	-	-
1° asse	pneumoidraulico						
2° asse	pneumoidraulico						
-	-						
- freno di soccorso	<table border="0"> <tr> <td>1° asse</td> <td>pneumoidraulico</td> </tr> <tr> <td>2° asse</td> <td>pneumoidraulico</td> </tr> <tr> <td>-</td> <td>-</td> </tr> </table>	1° asse	pneumoidraulico	2° asse	pneumoidraulico	-	-
1° asse	pneumoidraulico						
2° asse	pneumoidraulico						
-	-						
- freno di stazionamento (ruote motrici 2° asse)	pneumomeccanico						
- pneumatici	<table border="0"> <tr> <td>1° asse</td> <td>295/80 R22,5</td> </tr> <tr> <td>2° asse</td> <td>295/80 R22,5</td> </tr> <tr> <td>-</td> <td>-</td> </tr> </table>	1° asse	295/80 R22,5	2° asse	295/80 R22,5	-	-
1° asse	295/80 R22,5						
2° asse	295/80 R22,5						
-	-						

CAPACITA' POSTI PER PASSEGGERI

- posti a sedere	54
- posti in piedi	20
- posto carrozzella	-
- posti di servizio	1
- posti totali	75

NOTE:

(*) veicolo adibito a servizio di linea a concessione regionale
 (1) conforme alla Direttiva 91/542 CEE punto 6.2.1-B (EURO2)
 (2) veicoli dotati di dispositivo ABS e ASR e rallentatore idraulico incorporato nel cambio
 Veicoli dotati di ARIA CONDIZIONATA

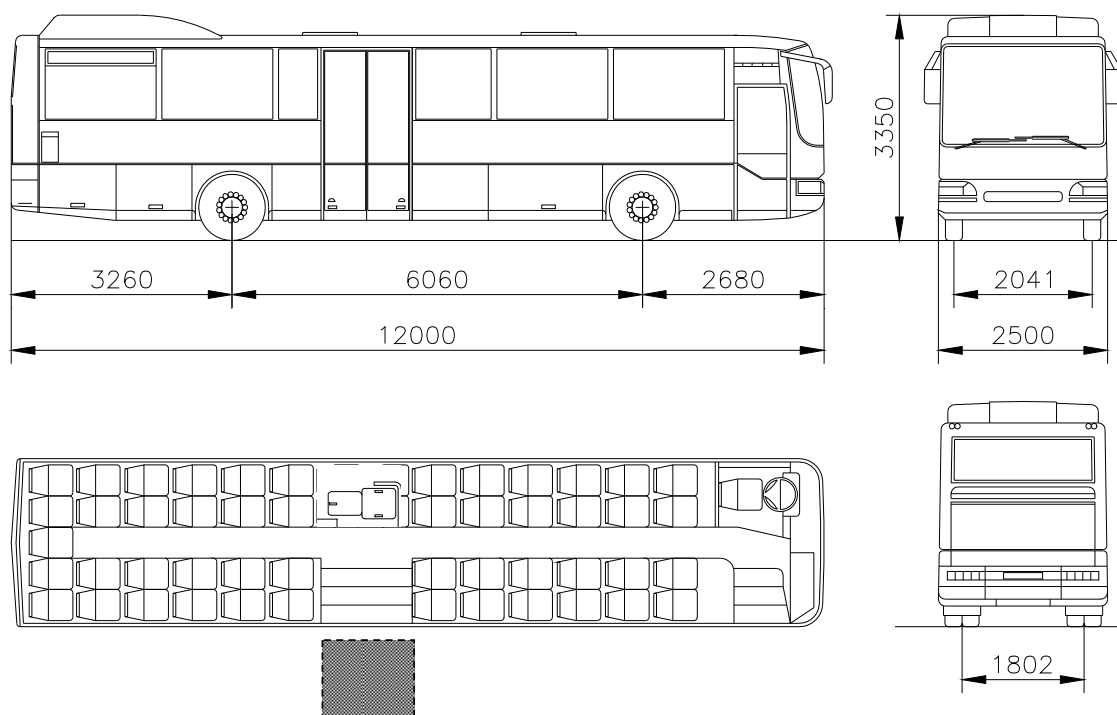

Anno immatricolazione: **1999/2000**

CARATTERISTICHE PRINCIPALI

- autotelaio	MAN UL313	
- lunghezza max	12.000	mm
- velocità max	102,5	km/h
- velocità con limitatore	100,0	km/h
- passo	6.060	mm
- carreggiata anteriore	2.041	mm
- carreggiata posteriore	1.802	mm
- raggio minimo di curvatura	9.920	mm
- tara (compreso conducente)	11.950	kg
- massa complessiva	17.910	kg
- alimentazione	gasolio	
- capacità serbatoio	300	l
- consumo gasolio	40	l/100km

CARROZZERIA

- tipo di carrozzeria	Autodromo I2000.12 TH	
- colore	azzurro	
- lunghezza	12.000	mm
- larghezza	2.500	mm
- altezza	3.350	mm
- sbalzo anteriore	2.680	mm
- sbalzo posteriore	3.260	mm
- altezza pavimento min.	-	mm
- altezza pavimento max	-	mm
- porte rototraslanti	2	

CARATTERISTICHE MECCANICHE

- motore (1)	MAN-D2866 LUH20	
- posizione	posteriore orizzontale	
- cilindrata	11.967	cm ³
- potenza max (a 2.000 g/min.)	228 kW (310 CV)	
- coppia max (a 1.500 g/min.)	1.250	Nm
- cambio automatico	ZF 5H 590 5M+Rm	
- idroguida	ZF 8098	
- freno di servizio (2)	1° asse pneumoidraulico 2° asse pneumoidraulico	
- freno di soccorso	1° asse pneumoidraulico 2° asse pneumoidraulico	
- freno di stazionamento (ruote motrici 2° asse)	pneumomeccanico	
- pneumatici	1° asse 295/80 R22,5 2° asse 295/80 R22,5	

CAPACITA' POSTI PER PASSEGGERI

- posti a sedere	49	53
- posti in piedi	19	16
- posto carrozzella (3)	1	-
- posti di servizio	1	1
- posti totali	70	70

NOTE:

- (*) veicolo adibito a servizio di linea a concessione regionale
 - (1) conforme alla Direttiva 91/542 CEE punto 6.2.1-B (EURO2)
 - (2) veicoli dotati di dispositivo ABS e ASR e rallentatore idraulico incorporato nel cambio
 - (3) sollevatore CAR01 SISTEM RPH/D350 1579/99
- Veicoli dotati di ARIA CONDIZIONATA

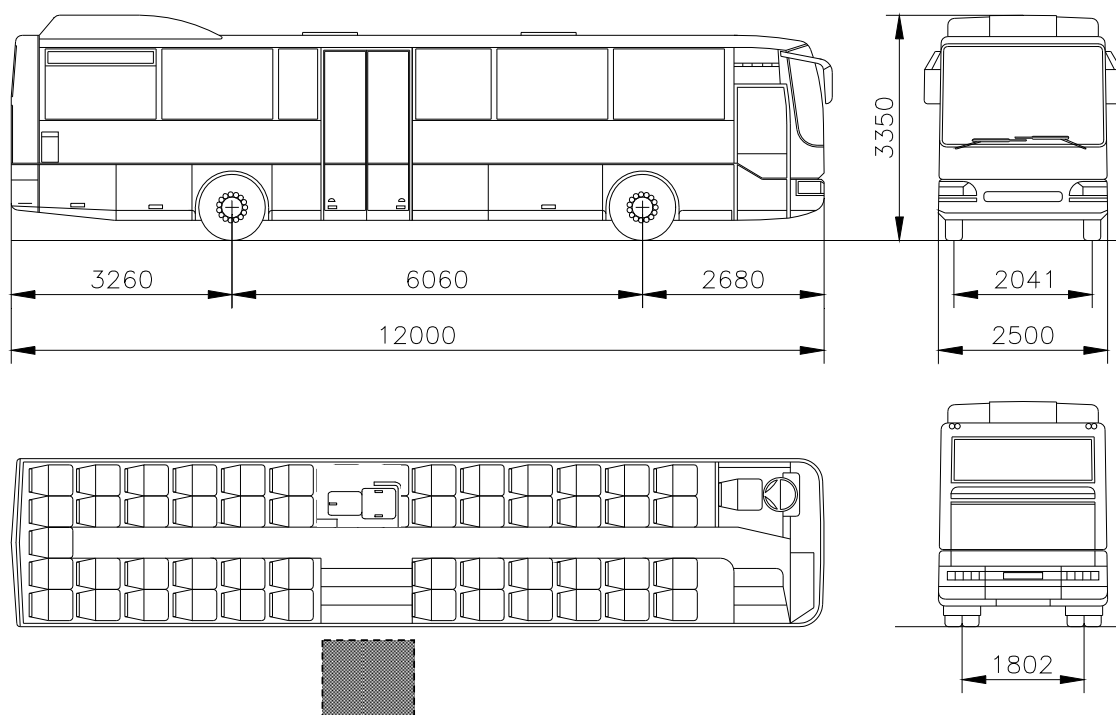

Anno immatricolazione: **2002**

CARATTERISTICHE PRINCIPALI

- autotelaio	MAN UL313	
- lunghezza max	12.000	mm
- velocità max	102,5	km/h
- velocità con limitatore	100,0	km/h
- passo	6.060	mm
- carreggiata anteriore	2.041	mm
- carreggiata posteriore	1.802	mm
- raggio minimo di curvatura	9.920	mm
- tara (compreso conducente)	11.950	kg
- massa complessiva	17.935	kg
- alimentazione	gasolio	
- capacità serbatoio	300	l
- consumo gasolio	40	l/100km

CARROZZERIA

- tipo di carrozzeria	Autodromo I2000.12 TH	
- colore	azzurro	
- lunghezza	12.000	mm
- larghezza	2.500	mm
- altezza	3.350	mm
- sbalzo anteriore	2.680	mm
- sbalzo posteriore	3.260	mm
- altezza pavimento min.	-	mm
- altezza pavimento max	-	mm
- porte rototraslanti	2	

CARATTERISTICHE MECCANICHE

- motore (1)	MAN-D2866 LUH24	
- posizione	posteriore orizzontale	
- cilindrata	11.967	cm ³
- potenza max (a 2.000 g/min.)	228 kW (310 CV)	
- coppia max (a 1.500 g/min.)	1.250	Nm
- cambio automatico	ZF 5H 590 5M+Rm	
- idroguida	ZF 8098	
- freno di servizio (2)	1° asse pneumoidraulico 2° asse pneumoidraulico	
- freno di soccorso	1° asse pneumoidraulico 2° asse pneumoidraulico	
- freno di stazionamento (ruote motrici 2° asse)	pneumomeccanico	
- pneumatici	1° asse 295/80 R22,5 2° asse 295/80 R22,5	

CAPACITA' POSTI PER PASSEGGERI

- posti a sedere	49	53
- posti in piedi	19	16
- posto carrozzella (3)	1	-
- posti di servizio	1	1
- posti totali	70	70

NOTE:

- (*) veicolo adibito a servizio di linea a concessione regionale
 (1) Conforme alla Direttiva 2001/27/CE Rif. 1999/96/CE Riga A (EURO3)
 (2) veicoli dotati di dispositivo ABS e ASR e rallentatore idraulico incorporato nel cambio
 (3) sollevatore CAR01 SISTEM RPH/D350 1579/99
 Veicoli dotati di ARIA CONDIZIONATA

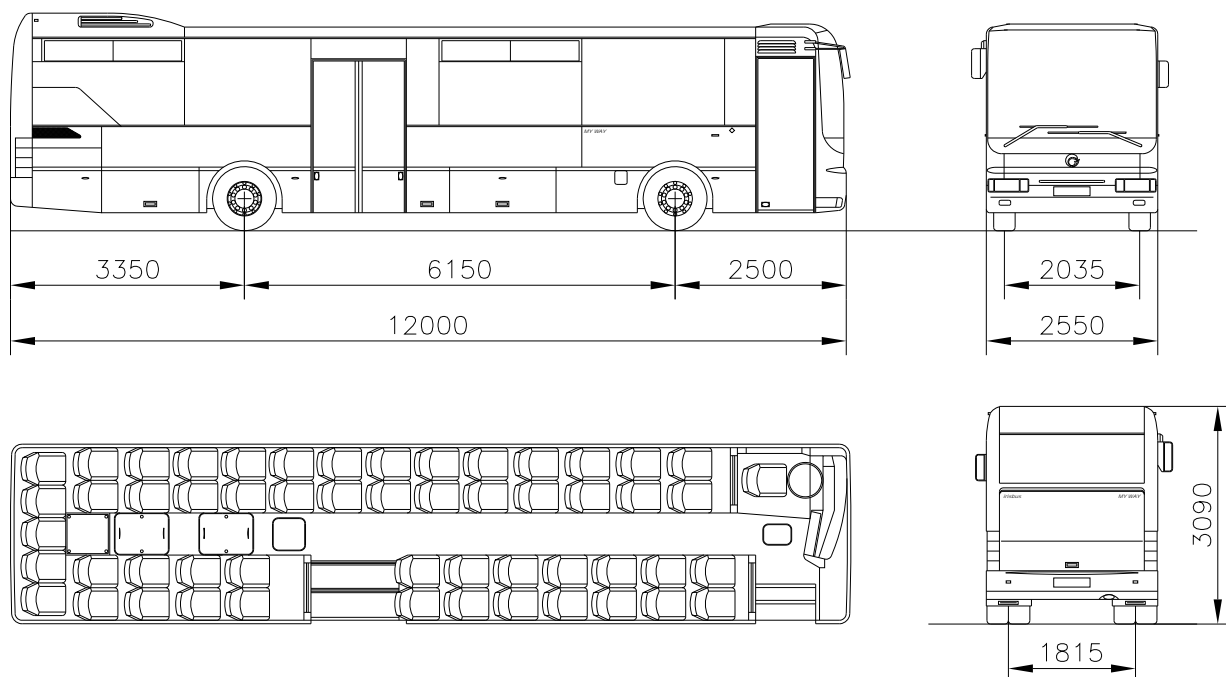

Anno immatricolazione: **2000**

CARATTERISTICHE PRINCIPALI

- autotelaio	IVECO 393E.12.35	
- lunghezza max	12.000	mm
- velocità max	102,5	km/h
- velocità max (con limitatore)	100,0	km/h
- passo	6.150	mm
- carreggiata anteriore	2.035	mm
- carreggiata posteriore	1.815	mm
- raggio minimo di curvatura	9.665	mm
- tara (compreso conducente)	11.930	kg
- massa complessiva	17.985	kg
- alimentazione	gasolio	
- capacità serbatoio	350	l
- consumo gasolio	45,6	l/100km

CARROZZERIA

- tipo di carrozzeria	IVECO BUS MY WAY	
- colore	azzurro	
- lunghezza	12.000	mm
- larghezza	2.550	mm
- altezza	3.090	mm
- sbalzo anteriore	2.500	mm
- sbalzo posteriore		mm
- altezza pavimento min.	1.418	mm
- altezza minma dal suolo	215	mm
- porte rototraslanti	2	

CARATTERISTICHE MECCANICHE

- motore	UNIC 8460.41S (1)						
- posizione	verticale post. Longitudinale						
- cilindrata	9.500 cm ³						
- potenza max (a 2.100 g/min.)	254 kW (345 CV)						
- coppia max (a 1.200 g/min.)	1.305 Nm						
- cambio automatico	ZF 5HP600 5M + RM						
- idroguida	ZF 8098						
- freno di servizio (2)	<table border="1"> <tr> <td>1° asse</td> <td>pneumoidraulico</td> </tr> <tr> <td>2° asse</td> <td>pneumatico</td> </tr> <tr> <td>-</td> <td>-</td> </tr> </table>	1° asse	pneumoidraulico	2° asse	pneumatico	-	-
1° asse	pneumoidraulico						
2° asse	pneumatico						
-	-						
- freno di soccorso	<table border="1"> <tr> <td>1° asse</td> <td>pneumoidraulico</td> </tr> <tr> <td>2° asse</td> <td>pneumatico</td> </tr> <tr> <td>-</td> <td>-</td> </tr> </table>	1° asse	pneumoidraulico	2° asse	pneumatico	-	-
1° asse	pneumoidraulico						
2° asse	pneumatico						
-	-						
- freno di stazionamento (ruote motrici 2° asse)	pneumomeccanico						
- pneumatici	<table border="1"> <tr> <td>1° asse</td> <td>295/80 R 22.5</td> </tr> <tr> <td>2° asse</td> <td>295/80 R 22.5</td> </tr> <tr> <td>-</td> <td>-</td> </tr> </table>	1° asse	295/80 R 22.5	2° asse	295/80 R 22.5	-	-
1° asse	295/80 R 22.5						
2° asse	295/80 R 22.5						
-	-						

CAPACITA' POSTI PER PASSEGGERI

- posti a sedere (3)	47+4	47
- posti in piedi	24	24
- posto carrozzella	-	1
- posti di servizio	1	1
- posti totali	76	73

NOTE:

(*) veicolo adibito a servizio di linea a concessione regionale

(1) conforma alla Direttiva 96/1 CE (EURO2)

(2) veicoli dotati di rallentatore idraulico incorporato nel cambio

(3) Allestimento senza posto carrozzella : veicoli da 751 a 765. Allestimento con posto carrozzella : veicoli da 766 a 782

Veicoli dotati di ARIA CONDIZIONATA

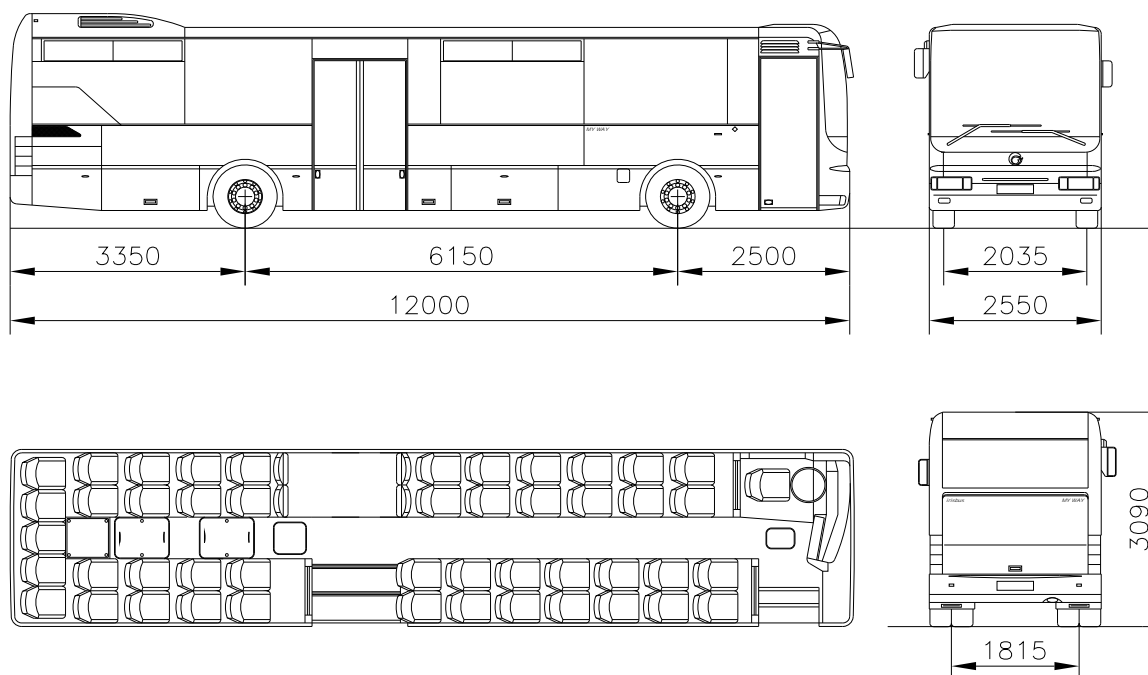

Anno immatricolazione: **2003-2005**

CARATTERISTICHE PRINCIPALI

- autotelaio	IVECO 399E.12.35	
- lunghezza max	12.000	mm
- velocità max (con limitatore)	100,0	km/h
- passo	6.150	mm
- carreggiata anteriore	2.035	mm
- carreggiata posteriore	1.815	mm
- raggio minimo di curvatura	9.347	mm
- tara (compreso conducente)	12.340	kg
- massa complessiva	17.990	kg
- alimentazione	gasolio	
- capacità serbatoio	360	l
- consumo gasolio	41,5	l/100km

CARROZZERIA

- tipo di carrozzeria	IVECO BUS MY WAY	
- colore	azzurro	
- lunghezza	12.000	mm
- larghezza	2.550	mm
- altezza	3.090	mm
- sbalzo anteriore	2.500	mm
- sbalzo posteriore	3.340	mm
- altezza pavimento min.	1.478	mm
- altezza minima dal suolo	215	mm
- espulsione	2	
- e comando elettropneumatico		

CARATTERISTICHE MECCANICHE

- motore	IVECO F2B CURSOR 8 (F2B0682A) (1)
- posizione	posteriore longitudinale
- cilindrata	7.800 cm ³
- potenza max (a 2.400 g/min.)	259 kW (352 CV)
- coppia max (a 1.080-1920 g/min.)	1.250 Nm
- cambio automatico	ZF5HP592
- idroguida	ZF 8098
- freno di servizio (2)	1° asse monodisco pneum 2° asse monodisco pneum
- freno di soccorso	1° asse monodisco pneum 2° asse monodisco pneum
- freno di stazionamento (ruote motrici 2° asse)	pneumomeccanico
- pneumatici	1° asse 295/80 R 22.5 2° asse 295/80 R 22.5

CAPACITA' POSTI PER PASSEGGERI

- posti a sedere	47+4	47
- posti in piedi	24	24
- posto carrozzella (3)	-	1
- posti di servizio	1	1
- posti totali	76	73

NOTE:

- (*) veicolo adibito a servizio di linea a concessione regionale
- (1) Conforme alla Direttiva 2001/27/CE Rif. 1999/96/CE Riga A (EURO3)
- (2) veicoli dotati di ABS/ASR e rallentatore idraulico incorporato ne cambio tipo ZF INTARDER
- (3) sollevatore CAROIL

Veicoli dotati di climatizzazione

Veicoli dotati di bagagliera con capacità di 300 kg

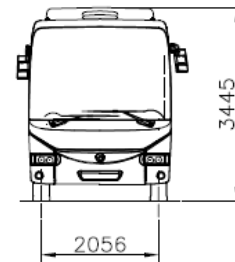
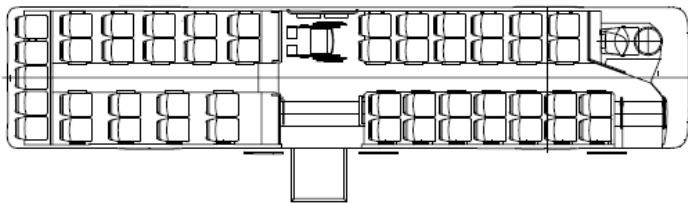
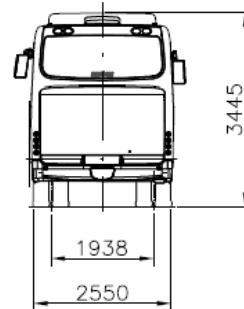
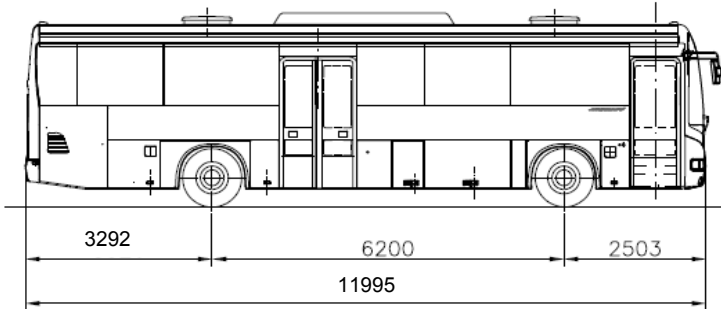

Anno immatricolazione: **2012 - 2013**

CARATTERISTICHE PRINCIPALI

- autotelaio	IVECO SFR160 CROSSWAY	
- lunghezza max	11.995	mm
- velocità max (con limitatore)	100,0	km/h
- passo	6.200	mm
- carreggiata anteriore	2.056	mm
- carreggiata posteriore	1.938	mm
- raggio minimo di curvatura	7.141	mm
- tara (compreso conducente)	11.620	kg
- massa complessiva	17.957	kg
- alimentazione	gasolio	
- capacità serbatoio	340 (220+120)	l
- capacità serbatoio ADBLue	60	l
- consumo gasolio (4)	37,16	l/100km
- consumo ADBLue (4)	1,68	l/100km

CARATTERISTICHE MECCANICHE

- motore (1)	IVECO CURSOR 8 F2BE3682A*V	
- posizione	posteriore longitudinale	
- cilindrata	7.790	cm ³
- potenza max (a 2.050 g/min. 280 kW (380 CV)		
- coppia max (tra 1.125 e 1.780 g/min.)	1.500	Nm
- cambio automatico (2)	ZF 6HP 604C 6M+R	
- idroguida	ZF 8098	
- freno di servizio (3)	1° asse	pneum. monodisco
	2° asse	pneum. monodisco
- freno di soccorso	1° asse	pneum. monodisco
	2° asse	pneum. monodisco
- freno di stazionamento	cilindri a molla con comando pneumatico	
- pneumatici	1° asse	295/80 R 22,5
	2° asse	295/80 R 22,5

CARROZZERIA

- tipo di carrozzeria	IVECO SFR160 CROSSWAY	
- colore	azzurro	
- lunghezza	11.995	mm
- larghezza	2.550	mm
- altezza max.	3.445	mm
- sbalzo anteriore	2.503	mm
- sbalzo posteriore	3.292	mm
- altezza pavimento dal suolo	843 (gradini 208/154/128)	
- altezza minima dal suolo	353	mm
- porte a com. elettropneum.	2, a espulsione	

CAPACITA' POSTI PER PASSEGGERI

- posti a sedere	49+2 *	49
- posti in piedi	26	26
- posto carrozzeria	-	1
- posti di servizio	1	1
- posti totali	76	77
	* strapuntini	
- bagagliera	5,10 m ³	

NOTE:

(*) veicolo adibito a servizio di linea a concessione regionale

(1) veicoli equipaggiati con motore DIESEL sovralimentato con intercooler rispondente alla direttiva 2008/74/CE rif. 2005/55/CE Riga C (EEV)

veicolo dotato di catalizzatore tipo SCR (con agente di riduzione AdBlue a base di urea) senza dispositivo antiparticolato valori di emissione : PT 0,012 g/kWh NOx 1,64 g/kWh, coefficiente di assorbimento 0,7 m⁻¹

(2) Cambio ZF 6 marce con tecnologia "topodinamica TOPODYN", con intarder ZF integrato

(3) veicoli dotati di ABS - ASR - EBS - ESP

(4) I consumi sono il rapporto tra i rifornimenti di gasolio effettuati e il chilometraggio percorso dalla intera flotta (media 2013) La normativa europea prevede un ciclo standard SORT 2, corrispondente a un percorso urbano simulato.

Consumi secondo ciclo standard SORT2 rilevati in pista : gasolio = 40,53 l/100 km AdBlue = 2,17 l/100 km

Veicolo dotato di climatizzazione integrale, botole di ventilazione, sollevatore elettroidraulico BRAUN per accesso disabili.

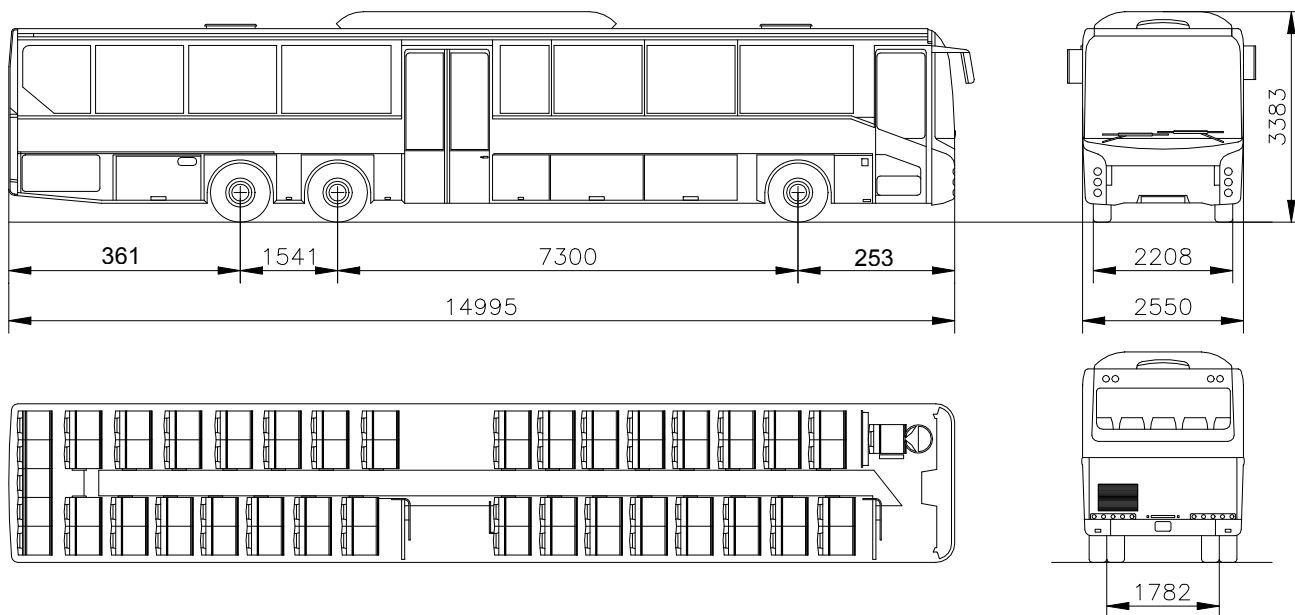

Anno immatricolazione: **2004**

CARATTERISTICHE PRINCIPALI

- autotelaio	IRISBUS FRANCE SFR116	
- lunghezza max	14.995	mm
- velocità max (con limitatore)	100,0	km/h
- passo primario	7.300	mm
- passo 2°-3° asse	1.541	
- carreggiata anteriore	2.208	mm
- carreggiata posteriore	1.782	mm
- raggio minimo di curvatura	10.702	mm
- tara (compreso conducente)	15.750	kg
- massa complessiva	24.600	kg
- alimentazione	gasolio	
- capacità serbatoio	440	l
- consumo gasolio	52	l/100km

CARROZZERIA

- tipo di carrozzeria	IRISBUS ARES 15.36	
- colore	azzurro	
- lunghezza	14.995	mm
- larghezza	2.550	mm
- altezza	3.383	mm
- sbalzo anteriore	2.535	mm
- sbalzo posteriore	3.619	mm
- altezza pavimento min.	-	mm
- altezza pavimento max	-	mm
- porte rototraslanti	2	

CARATTERISTICHE MECCANICHE

- motore	RENAULT DCI 11F + J01 (
- posizione	posteriore longitudinale						
- cilindrata	11.112 cm ³						
- potenza max (a 2.000 g/min.)	266 kW (361 CV)						
- coppia max (a 1.200 g/min.)	1.620 Nm						
- cambio automatico	ZF 5HP 602C 5M + RM						
- idroguida	ZF 8098						
- freno di servizio (2)	<table border="0"> <tr> <td>1° asse</td> <td>monodisco pneum</td> </tr> <tr> <td>2° asse</td> <td>monodisco pneum</td> </tr> <tr> <td>3° asse</td> <td>monodisco pneum</td> </tr> </table>	1° asse	monodisco pneum	2° asse	monodisco pneum	3° asse	monodisco pneum
1° asse	monodisco pneum						
2° asse	monodisco pneum						
3° asse	monodisco pneum						
- freno di soccorso	<table border="0"> <tr> <td>1° asse</td> <td>monodisco pneum</td> </tr> <tr> <td>2° asse</td> <td>monodisco pneum</td> </tr> <tr> <td>3° asse</td> <td>monodisco pneum</td> </tr> </table>	1° asse	monodisco pneum	2° asse	monodisco pneum	3° asse	monodisco pneum
1° asse	monodisco pneum						
2° asse	monodisco pneum						
3° asse	monodisco pneum						
- freno di stazionamento (ruote motrici 3° asse)	pneumomeccanico						
- pneumatici	<table border="0"> <tr> <td>1° asse</td> <td>295/80 R 22.5</td> </tr> <tr> <td>2° asse</td> <td>295/80 R 22.5</td> </tr> <tr> <td>3° asse</td> <td>295/80 R 22.5</td> </tr> </table>	1° asse	295/80 R 22.5	2° asse	295/80 R 22.5	3° asse	295/80 R 22.5
1° asse	295/80 R 22.5						
2° asse	295/80 R 22.5						
3° asse	295/80 R 22.5						

CAPACITA' POSTI PER PASSEGGERI

- posti a sedere	63	63
- posti in piedi	27	27
- posto carrozzella (3)	1	1
- posti di servizio	1	1
- posti totali	92	93

NOTE:

- (*) veicolo adibito a servizio di linea a concessione regionale
- (1) Conforme alla Direttiva 2001/27/CE Rif. 1999/96/CE Riga A (EURO3)
 Motore sovralimentato intercooler aria/aria raffreddato ad acqua; iniezione diretta common rail
- (2) veicoli dotati di ABS/ASR e rallentatore idraulico o elettromagnetico F2400
- (3) sollevatore CAROIL

Veicoli dotati di climatizzazione

Veicoli dotati di bagagliaia con capacità di 630 kg

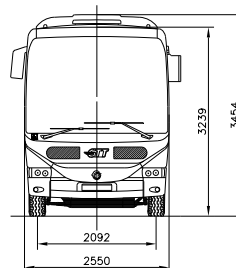
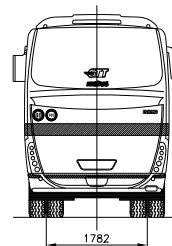
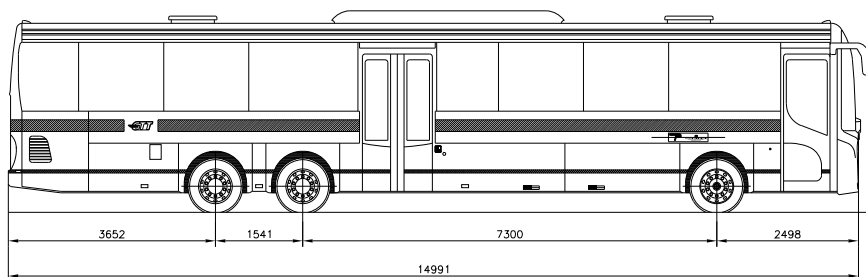

Anno immatricolazione: **2008**

CARATTERISTICHE PRINCIPALI

- autotelaio	IRISBUS FRANCE SFR 141	
- lunghezza max	14.995	mm
- velocità max (con limitatore)	100,0	km/h
- passo primario	7.300	mm
- passo 2°-3° asse	1.541	mm
- carreggiata anteriore	2.208	mm
- carreggiata posteriore	1.782	mm
- raggio minimo di curvatura	10.702	mm
- tara (compreso conducente)	16.620 (3)	kg
- massa complessiva	24.600	kg
- alimentazione	gasolio	
- capacità serbatoio	430	l
- capacità serbatoio Ad Blue	60	l
- consumo gasolio	56,7	l/100km
- consumo Ad Blue	2,15	l/100km

CARATTERISTICHE MECCANICHE

- motore	CURSOR 10 F3AE3682C
- posizione	posteriore vert, longitudinale
- cilindrata	10.308 cm ³
- potenza max	279 kW (380 CV)
- coppia max	1.600 Nm
- cambio automatico	VOITH D864.5 4M+R
- idroguida	ZF 8098
- freno di servizio (2)	1° asse monodisco pneum. 2° asse monodisco pneum. 3° asse monodisco pneum.
- freno di soccorso	1° asse monodisco pneum. 2° asse monodisco pneum. 3° asse monodisco pneum.
- freno di stazionamento (ruote motrici 3° ass pneumomeccanico)	
- pneumatici	1° asse 295/80 R 22.5 2° asse 295/80 R 22.5 3° asse 295/80 R 22.5

CARROZZERIA

- tipo di carrozzeria	IRISBUS ARWAY
- colore	azzurro
- lunghezza	14.991 mm
- larghezza	2.550 mm
- altezza	3.455 mm
- sbalzo anteriore	2.535 mm
- sbalzo posteriore	3.619 mm
- altezza pavimento min.	- mm
- altezza pavimento max	- mm
- porte rototraslanti	2 pneumatiche

CAPACITA' POSTI PER PASSEGGERI

- posti a sedere	63 +2	63
- posti in piedi	42	34
- posto carrozzella	-	1
		pedana elevat. CAR OIL
- posti di servizio	1	1
- posti totali	106	99

NOTE:

- (*) veicolo adibito a servizio di linea a concessione provinciale
 - (1) Conforme alla Direttiva 2005/78/CE Riga C (EEV) con SCRT
veicolo dotato di catalizzatore tipo SCRT (con agente di riduzione AdBlue a base di urea) (PT 0,006 g/kWh Nox 1,49 g/kWh)
motore con 6 iniettori pompa a gestione elettronica
 - (2) veicoli dotati di ABS/ASR e rallentatore idraulico
 - (3) tara determinata attraverso il calcolo del peso dei passeggeri trasportati =24.600 - (105x70) - 630 kg
- Veicoli dotati di climatizzazione "Thermoking"
 Veicoli dotati di bagagliera



**AUTOSNODATI
INTERURBANI**

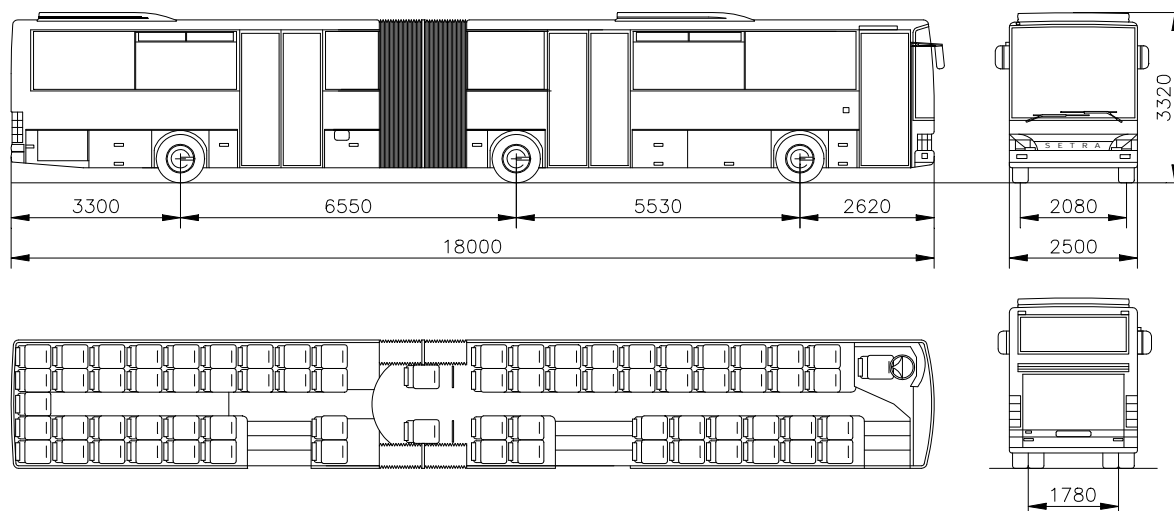

Anno immatricolazione: **1997**

CARATTERISTICHE PRINCIPALI

- autotelaio (autoportante)	SETRA SG 321UL/E2	
- lunghezza max	18.000	mm
- velocità max	99	km/h
- passo tra il 1° e il 2° asse	5.530	mm
- passo tra il 2° e il 3° asse	6.550	
- carreggiata anteriore	2.080	mm
- carreggiata posteriore	1.780	mm
- raggio minimo di curvatura	9.775	mm
- tara (compreso conducente)	17.500	kg
- massa complessiva	26.000	kg
- alimentazione	gasolio	
- capacità serbatoio (3)	520	l
- consumo gasolio	56	l/100km

CARROZZERIA

- tipo di carrozzeria (autoport.)	SETRA SG 321UL/E2	
- colore	azzurro	
- lunghezza	18.000	mm
- larghezza	2.500	mm
- altezza	3.320	mm
- sbalzo anteriore	2.620	mm
- sbalzo posteriore	3.300	mm
- altezza pavimento min.	-	mm
- altezza minima dal suolo	230	mm
- porte rototraslanti	3	

CARATTERISTICHE MECCANICHE

- motore (1)	Mercedes Benz OM447 hLA.I/3
- posizione	posteriore orizzontale
- cilindrata	11.967 cm ³
- potenza max (a 2.200 g/min.)	220 kW (299 CV)
- coppia max (a 1.100 g/min.)	1.250 Nm
- cambio automatico	ZF 5HP590 5M+R
- idroguida	ZF 8098
- freno di servizio (2)	<ul style="list-style-type: none"> 1° asse pneumoidraulico 2° asse pneumatico 3° asse pneumatico
- freno di soccorso	<ul style="list-style-type: none"> 1° asse pneumoidraulico 2° asse pneumatico 3° asse pneumatico
- freno di stazionamento (ruote motrici 2° asse)	pneumomeccanico
- pneumatici	<ul style="list-style-type: none"> 1° asse S 295/80 R 22.5 2° asse D 295/80 R 22.5 3° asse D 295/80 R 22.5
ruote motrici posteriori	

CAPACITA' POSTI PER PASSEGGERI

- posti a sedere	71
- posti in piedi	41
- posto carrozzella	-
- posti di servizio	1
- posti totali	113

NOTE:

- (*) veicolo adibito a servizio di linea a concessione regionale
- (1) conforma alla Direttiva 96/1 CE (EURO2)
- (2) veicoli dotati di dispositivo ABS-ASR e rallentatore idraulico incorporato nel cambio
- (3) veicolo dotato di due serbatoi da 260l (uno a sinistra e uno a destra)

**AUTOBUS
GRANTURISMO**

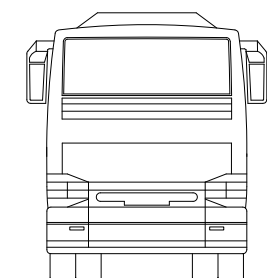
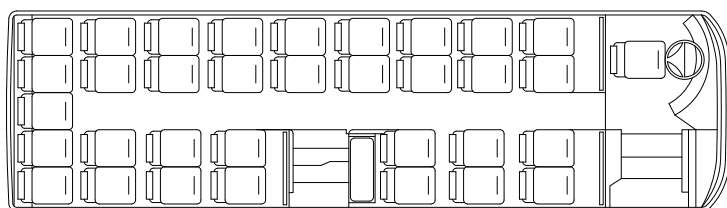
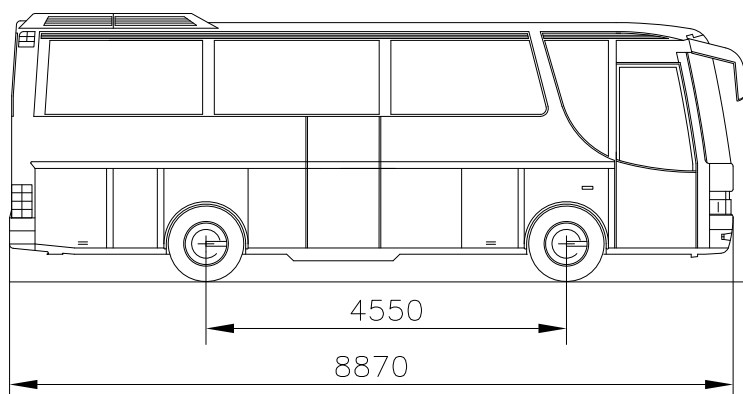

Anno immatricolazione: **1993**

CARATTERISTICHE PRINCIPALI

- autotelaio autoportante	SETRA S309 HD	
- velocità max	100	km/h
- lunghezza max	8.870	mm
- passo	4.550	mm
- carreggiata anteriore	-	mm
- carreggiata posteriore	-	mm
- raggio minimo di curvatura	-	mm
- tara (compreso conducente)	10.700	kg
- massa complessiva	13.450	kg
- alimentazione	gasolio	
- capacità serbatoio	-	l
- consumo gasolio	50	l/100km

CARROZZERIA

- tipo di carrozzeria autoport.	SETRA S309HD/P34A/E1	
- colore	personalizzato GTT	
- lunghezza	8.870	mm
- larghezza	2.500	mm
- altezza	3.600	mm
- sbalzo anteriore	-	mm
- sbalzo posteriore	-	mm
- altezza pavimento min.	-	mm
- altezza pavimento max	-	mm
- porte rototraslanti	2	

CARATTERISTICHE MECCANICHE

- motore (2)	Mercedes Benz OM401
- posizione	posteriore verticale
- cilindrata	9.572 cm ³
- potenza max (a 2.100 g/min.)	213 kW (290 CV)
- coppia max (a 1.100-1.500 g/min.)	- Nm
- cambio meccanico	ZF S6 85
- frizione monodisco a secco	
- idroguida	ZF 8098
- freno di servizio (1)	1° asse pneumoidraulico 2° asse pneumatico
- freno di soccorso	1° asse pneumoidraulico 2° asse pneumatico
- freno di stazionamento (ruote motrici 2° asse)	pneumomeccanico
- pneumatici	1° asse 295/80 R 22.5 2° asse 295/80 R 22.5

CAPACITA' POSTI PER PASSEGGERI

- posti a sedere	33
- posti in piedi	-
- posto carrozzella	-
- posti di servizio	1
- posti totali	34

NOTE:

- (*) SERVIZIO PRIVATO O NOLEGGIO CON CONDUCENTE
- (*) TEMP. DESIGNATO A SERVIZIO SOSTITUTIVO TRAMVIA SASSI - SUPERGA
- (1) veicoli dotati di dispositivo ABS-ASR e rallentatore idraulico VOITH
- (2) conforme alla Direttiva 91/542 CEE punto 6.2.1-A (EURO1)

Veicoli dotati di impianto di climatizzazione

Veicolo dotato di toilette

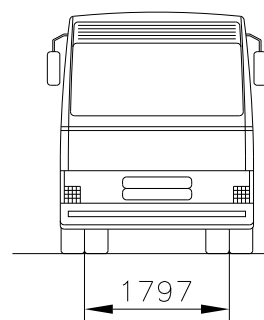
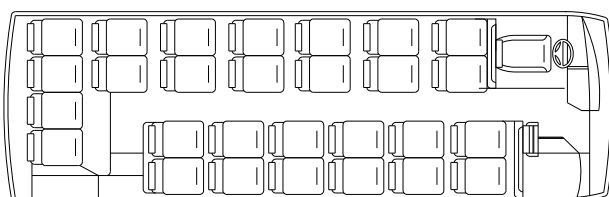
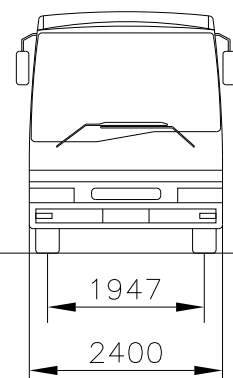
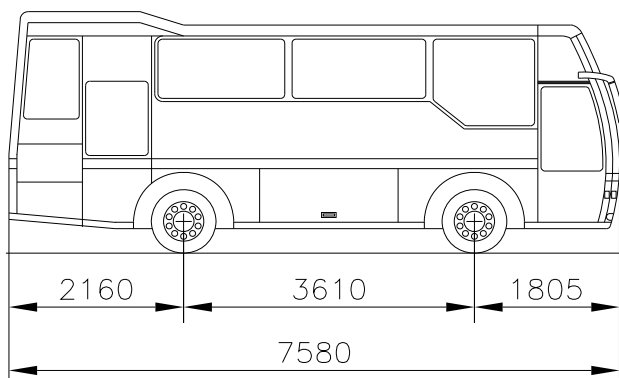

Anno immatricolazione: **2001**

CARATTERISTICHE PRINCIPALI

- autotelaio	integrato nella struttura	
- lunghezza max	7.580	mm
- velocità max	109,5	km/h
- passo	3.610	mm
- carreggiata anteriore	1.947	mm
- carreggiata posteriore	1.797	mm
- raggio minimo di curvatura	7.500	mm
- tara (compreso conducente)	7.180	kg
- massa complessiva	9.388	kg
- alimentazione	gasolio	
- capacità serbatoio	180	l
- consumo gasolio	21	l/100km

CARROZZERIA

- tipo di carrozzeria	ORLANDI SICCA PK L30-C
- colore	celeste-grigio
- lunghezza	7.580 mm
- larghezza	2.400 mm
- altezza	3.050 mm
- sbalzo anteriore	1.805 mm
- sbalzo posteriore	2.165 mm
- altezza pavimento min.	- mm
- altezza pavimento max	- mm
- porte rototraslanti	2

CARATTERISTICHE MECCANICHE

- motore (2)	IVECO FIAT 8060.45B						
- posizione	posteriore verticale						
- cilindrata	5.861 cm ³						
- potenza max (a 2.700 g/min.)	130 kW (177 CV)						
- coppia max (a 1.400 g/min.)	560 Nm						
- cambio meccanico	ZF S6-36 6 marce + RM						
- idroguida	ZF 8086						
- freno di servizio (1)	<table border="0"> <tr> <td>1° asse</td> <td>pneumoidraulico</td> </tr> <tr> <td>2° asse</td> <td>pneumatico</td> </tr> <tr> <td>-</td> <td>-</td> </tr> </table>	1° asse	pneumoidraulico	2° asse	pneumatico	-	-
1° asse	pneumoidraulico						
2° asse	pneumatico						
-	-						
- freno di soccorso	<table border="0"> <tr> <td>1° asse</td> <td>pneumoidraulico</td> </tr> <tr> <td>2° asse</td> <td>pneumatico</td> </tr> <tr> <td>-</td> <td>-</td> </tr> </table>	1° asse	pneumoidraulico	2° asse	pneumatico	-	-
1° asse	pneumoidraulico						
2° asse	pneumatico						
-	-						
- freno di stazionamento (ruote motrici 2° asse)	meccanico						
- pneumatici	<table border="0"> <tr> <td>1° asse</td> <td>9,5 R17,5</td> </tr> <tr> <td>2° asse</td> <td>9,5 R17,5</td> </tr> <tr> <td>-</td> <td>-</td> </tr> </table>	1° asse	9,5 R17,5	2° asse	9,5 R17,5	-	-
1° asse	9,5 R17,5						
2° asse	9,5 R17,5						
-	-						

CAPACITA' POSTI PER PASSEGGERI

- posti a sedere	28
- posti in piedi	-
- posto carrozzella	-
- posti di servizio	1
- posti totali	29

NOTE:

(*) SERVIZIO PRIVATO O NOLEGGIO CON CONDUCENTE

(1) veicoli dotati di dispositivo ABS-ASR e rallentatore elettromagnetico TELMA FOCAL 130

(2) conforme alla Direttiva 91/542 CEE punto 6.2.1-A (EURO1)

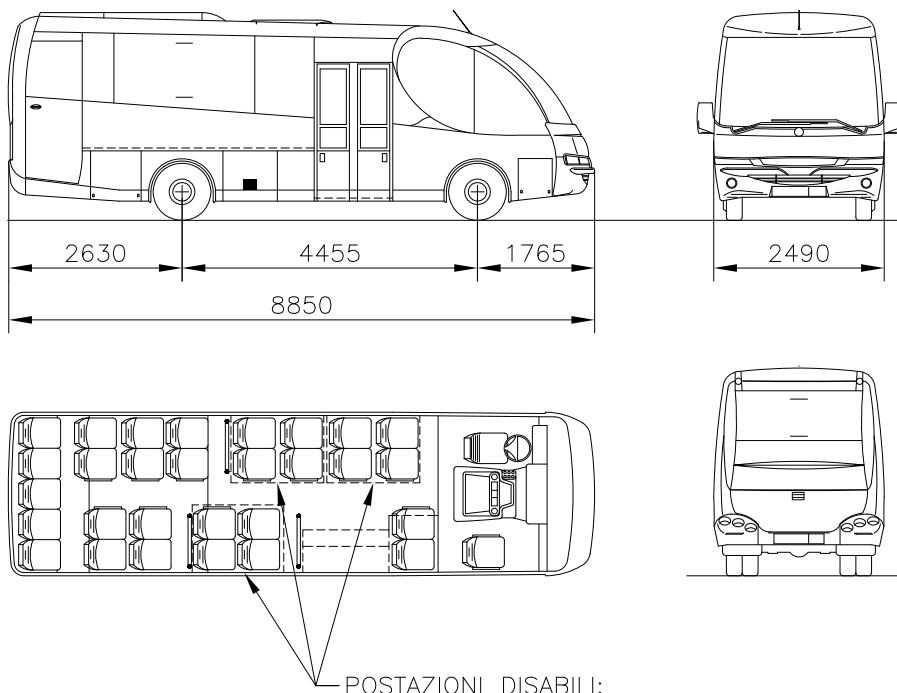

POSTAZIONI DISABILI:
 MX 30P./18P.+3 SEDIE A ROTELLE.

Anno immatricolazione: **2006**

CARATTERISTICHE PRINCIPALI

- autotelaio	IVECO CC100E21FP
- lunghezza max	8.850 mm
- velocità max	- km/h
- passo	4.455 mm
- carreggiata anteriore	- mm
- carreggiata posteriore	- mm
- raggio minimo di curvatura	- mm
- tara (compreso conducente)	7.900 (3) kg
- massa complessiva	10.000 kg
- alimentazione	gasolio
- capacità serbatoio	180 l
- consumo gasolio	- l/100km

CARATTERISTICHE MECCANICHE

- motore (1)	IVECO
- posizione	-
- cilindrata	5.880 cm ³
- potenza max (a 2.700 g/min.)	154 kW (210 CV)
- coppia max (a 1.100-1.300 g/min.)	- Nm
- cambio meccanico	-
- idroguida	-
- freno di servizio (2)	1° asse disco 2° asse disco
- freno di soccorso	1° asse disco 2° asse disco
- freno di stazionamento (ruote motrici 2° asse)	1° asse 225/75 R 17.5 2° asse 225/75 R 17.5
- pneumatici	-

CARROZZERIA

- tipo di carrozzeria	INDCAR
- colore	personalizzato GTT
- lunghezza	8.850 mm
- larghezza	2.490 mm
- altezza	3.160 mm
- sbalzo anteriore	1.765 mm
- sbalzo posteriore	2.630 mm
- altezza pavimento min.	- mm
- altezza pavimento max	- mm
- porte	2

CAPACITA' POSTI PER PASSEGGERI

- posti a sedere	29 / 18 + 3 sedie a rotelle
- posti in piedi	-
- posto carrozella	1 (pedana elevatrice Dhollandia) in corrispondenza della porta lat. passeggeri
- posti di servizio	1(+1 accompagnatore)
- posti totali	31 / 20 + 3 sedie a rotelle

NOTE:

- (*) SERVIZIO PRIVATO O NOLEGGIO CON CONDUCENTE
- (*) TEMP. DISTRATTO PER SERVIZIO DI LINEA
- (1) Conforme alla Direttiva 2001/27/CE Rif. 1999/96/CE Riga A (EURO3)
- (2) veicoli dotati di ABS e freno motore
- (3) tara determinata attraverso il calcolo del peso dei passeggeri trasportati = 10.000 - (30 x 70 kg)

Veicolo dotato di climatizzazione



**MOTRICI
TRANVIARIE**

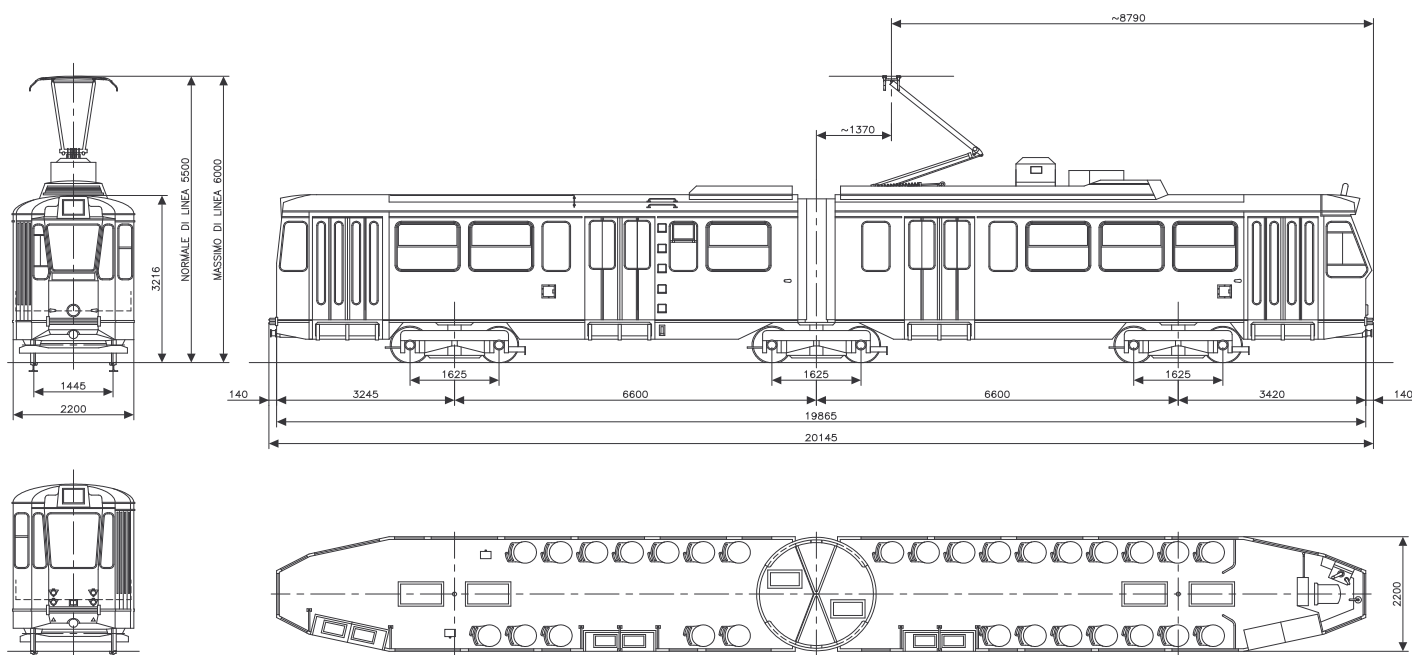

Anno di costruzione: **1958 ÷ 1960**

CARATTERISTICHE PRINCIPALI

- tara	28.250	kg
- massa complessiva	39.810	kg
- lunghezza fuori tutto	20.145	mm
- raggio medio min. di curvatura	13.759,5	mm
- velocità max	41	km/h
- alimentazione	600	Vcc
- organo di presa corrente	pantografo / grafite	

FRENO E IMPIANTO PNEUMATICO

- freno di servizio	elettropneumatico
- freno di emergenza	elettrico e/o elettropneumatico più pattini elettromagnetici
- freno di stazionamento	meccanico
- motocompressore	CGE - CP 25 oppure W - DH 10

ORGANI DI CORSA

- scartamento	1.445	mm
- rodiggio	Bo + Bo + Bo	
- tipo carrello motore	FIAT MONCENISIO	
- tipo carrello portante	-	
- passo carrello motore	1.625	mm
- passo carrello portante	-	
- interperno	6.600	mm
- rapporto di riduzione	4,31	
- tipo di trasmissione	ingranaggi denti diritti	
- tipo ruote	elastico	
- diametro ruote a nuovo	680	mm
- diametro ruote a max usura	620	mm

CASSA

- carrozzeria	MONCENISIO - SEAC	
- colore	giallo - arancio	
- lunghezza	19.865	mm
- larghezza	2.200	mm
- sbalzo anteriore	3.420	mm
- sbalzo posteriore	3.245	mm
- altezza	3.216	mm
- altezza pavimento dal p.d.f. min.	995	mm
- altezza pavimento dal p.d.f. max	995	mm
- numero porte a libro	4	bi-anta

TRAZIONE

- tipo motore	(1)	
- potenza continuativa	(2)	kW
- potenza oraria	(2)	kW
- avviamento reostatico con inseritore		

CAPACITA' POSTI PER PASSEGGERI

- posti a sedere	29
- posti in piedi	140
- posti di servizio	1
- posti totali	170

NOTE: le motrici sono state realizzate assemblando 2 veicoli tranviari della serie 2100 e 2200 costruiti negli anni 1933 - 1938; sono state poi revisionate e modificate negli anni 1979 - 1981.

(1) possono essere montati i motori RETAM RT45 oppure TIBB GDTM 1252;

(2) la potenza continuativa e la potenza oraria dei succitati motori sono rispettivamente: 6x24 e 6x33 kW; 6x23 e 6x32 kW.

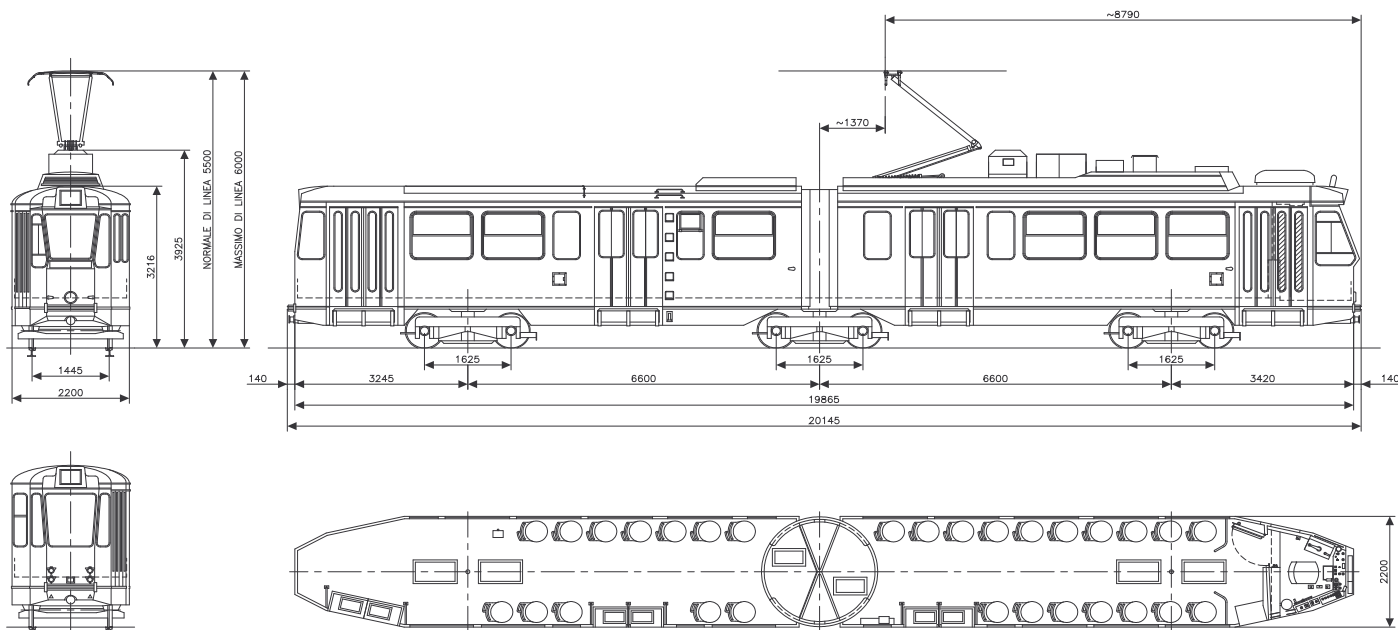

Anno di costruzione: **1958 ÷ 1960**

CARATTERISTICHE PRINCIPALI

- tara	28.250	kg
- massa complessiva	39.810	kg
- lunghezza fuori tutto	20.145	mm
- raggio medio min. di curvatura	13.759,5	mm
- velocità max	41	km/h
- alimentazione	600	Vcc
- organo di presa corrente	pantografo / grafite	

FRENO E IMPIANTO PNEUMATICO

- freno di servizio	elettropneumatico
- freno di emergenza	elettrico e/o elettropneumatico più pattini elettromagnetici
- freno di stazionamento	meccanico
- motocompressore	CGE - CP 25 oppure W - DH 10

ORGANI DI CORSA

- scartamento	1.445	mm
- rodiggio	Bo + Bo + Bo	
- tipo carrello motore	FIAT MONCENISIO	
- tipo carrello portante	-	
- passo carrello motore	1.625	mm
- passo carrello portante	-	
- interperno	6.600	mm
- rapporto di riduzione	4,31	
- tipo di trasmissione	ingranaggi denti diritti	
- tipo ruote	elastico	
- diametro ruote a nuovo	680	mm
- diametro ruote a max usura	620	mm

CASSA

- carrozzeria	MONCENISIO - SEAC	
- colore	giallo - arancio	
- lunghezza	19.865	mm
- larghezza	2.200	mm
- sbalzo anteriore	3.420	mm
- sbalzo posteriore	3.245	mm
- altezza	3.216	mm
- altezza pavimento dal p.d.f. min.	995	mm
- altezza pavimento dal p.d.f. max	995	mm
- numero porte a libro	3	bi-anta
- numero porte a libro	1 (3)	mono-anta

TRAZIONE

- tipo motore	(1)	
- potenza continuativa	(2)	kW
- potenza oraria	(2)	kW
- avviamento reostatico con inseritore		

CAPACITA' POSTI PER PASSEGGERI

- posti a sedere	29
- posti in piedi	140
- posti di servizio	1
- posti totali	170

NOTE: le motrici sono state realizzate assemblando 2 veicoli tranviari della serie 2100 e 2200 costruiti negli anni 1933 - 1938; sono state poi revisionate e modificate negli anni 1979 - 1981.

(1) possono essere montati i motori RETAM RT45 oppure TIBB GDTM 1252;

(2) la potenza continuativa e la potenza oraria dei succitati motori sono rispettivamente: 6x24 e 6x33 kW; 6x23 e 6x32 kW.

(3) nel 2011 le motrici sono state sottoposte ai seguenti interventi: modifica chiusura cabina guida e suo condizionamento, banalizzazione delle porte e 1° porta ridotta a mono-anta.

(*) Le motrici 2800 1° serie ricondizionate sono: n. az. **2802,2809,2816,2819,2824,2827,2829,2834,2837,2856**

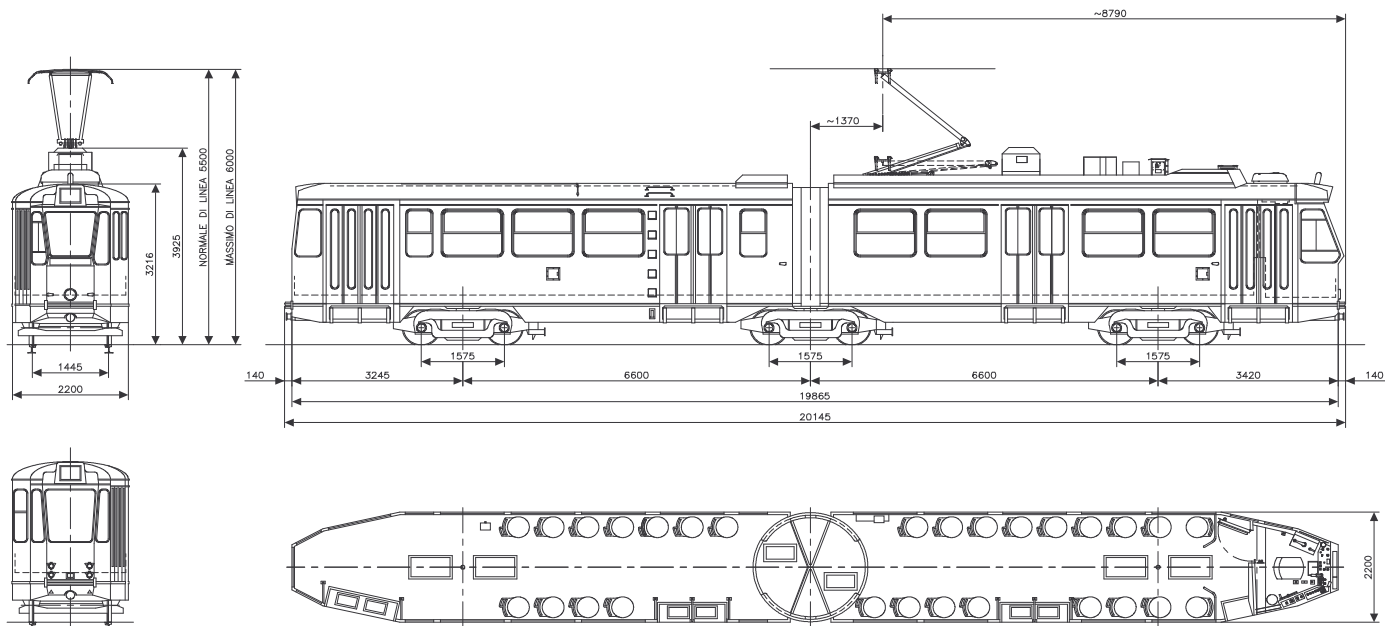

Anno di costruzione: **1982**

CARATTERISTICHE PRINCIPALI

- tara	28.565	kg
- massa complessiva	40.125	kg
- lunghezza fuori tutto	20.145	mm
- raggio medio min. di curvatura	13.759,5	mm
- velocità max	41	km/h
- alimentazione	600	Vcc
- organo di presa corrente	pantografo / grafite	

FRENO E IMPIANTO PNEUMATICO

- freno di servizio	elettropneumatico
- freno di emergenza	elettrico e/o elettropneumatico più pattini elettromagnetici
- freno di stazionamento	meccanico
- motocompressore	CGE – CP 25 oppure W – DH 10

ORGANI DI CORSA

- scartamento	1.445	mm
- rodiggio	Bo + Bo + Bo	
- tipo carrello motore	COMMONWEALTH	
- tipo carrello portante	-	
- passo carrello motore	1.575	mm
- passo carrello portante	-	
- interperno	6.600	mm
- rapporto di riduzione	4,31	
- tipo di trasmissione	ingranaggi denti diritti	
- tipo ruote	elastico	
- diametro ruote a nuovo	680	mm
- diametro ruote a max usura	620	mm

CASSA

- carrozzeria	FIAT – SEAC	
- colore	giallo – arancio	
- lunghezza	19.865	mm
- larghezza	2.200	mm
- sbalzo anteriore	3.420	mm
- sbalzo posteriore	3.245	mm
- altezza	3.225	mm
- altezza pavimento dal p.d.f. min.	995	mm
	995	mm
- numero porte a libro bianca	3	bi-anta
- numero porte a libro	1 (3)	mono-anta

TRAZIONE

- tipo motore	(1)	
- potenza continuativa	(2)	kW
- potenza oraria	(2)	kW
- avviamento reostatico con inseritore		

CAPACITA' POSTI PER PASSEGGERI

- posti a sedere	28 (4)
- posti in piedi	141
- posti di servizio	1
- posti totali	170

NOTE: le motrici sono state revisionate e trasformate nel 1982 assemblando 2 veicoli tranviari serie 2500 costruiti nel 1932

(1) possono essere montati i motori RETAM RT45 oppure TIBB GDTM 1252;

(2) la potenza continuativa e la potenza oraria dei succitati motori sono rispettivamente: 6x24 e 6x33 kW; 6x23 e 6x32 kW.

(3) nel 2009/2011 le motrici sono state sottoposte ai seguenti interventi: modifica chiusura cabina guida e suo condizionamento, banalizzazione delle porte, 1° porta ridotta a mono-anta, eliminazione di un posto a sedere a seguito introduzione postazione convalida documenti

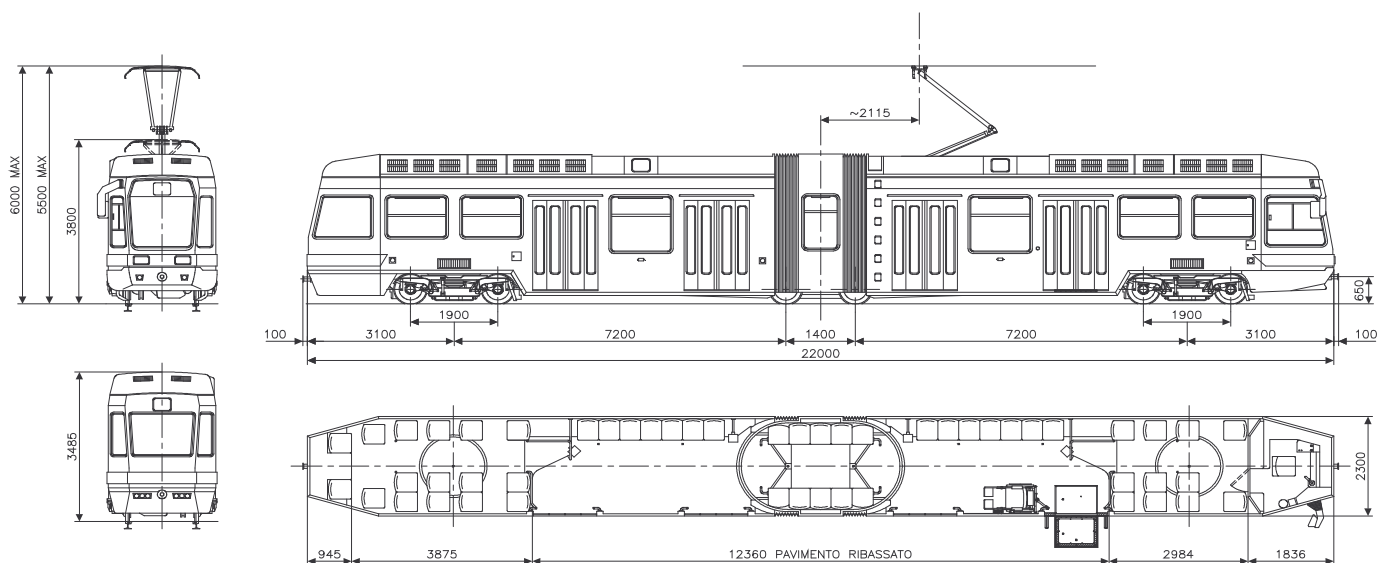

Anno di costruzione: **1989 ÷ 1992**

CARATTERISTICHE PRINCIPALI

- tara (compreso conducente)	29.500	kg
- massa complessiva	41.800	kg
- lunghezza fuori tutto	22.200	mm
- raggio medio min. di curvatura	15.526	mm
- velocità max	60	km/h
- alimentazione	600	Vcc
- organo di presa corrente	pantografo	

FRENO E IMPIANTO PNEUMATICO

- freno di servizio	elettrodinamico-pneumatico
- freno di soccorso (allarme)	pneumatico
- freno di emergenza	(2)
- freno di stazionamento	meccanico
- motocompressore scroll	FAIVELEY

ORGANI DI CORSA

- scartamento	1.445	mm
- rodiggio	B + 2 + B	
- tipo carrello motore	FIAT FERROVIARIA	
- tipo carrello portante	FIAT FERROVIARIA	
- passo carrello motore	1.900	mm
- passo carrello portante	1.400	mm
- interperno	7.200	mm
- rapporto di riduzione	6,212	
- tipo di trasmissione	ingran. conici e cilindrici	
- tipo ruote	elastico "Bochum 54"	
- diametro ruote a nuovo	680	mm
- diametro ruote a max usura	620	mm

CASSA

- carrozzeria	(3)	
- colore (in fase di applicazione)	giallo - blu - arancio	
- lunghezza	22.000	mm
- larghezza	2.300	mm
- sbalzo anteriore	3.100	mm
- sbalzo posteriore	3.100	mm
- altezza	3.485	mm
- altezza pavimento dal p.d.f. min.	350	mm
- altezza pavimento dal p.d.f. max	870	mm
- numero porte a libro	4	
- pedana disabile (in fase di sostituz.)	(4)	

TRAZIONE

- tipo motore	ANSALDO 4 ELO 2245	
- potenza continuativa	2 X 150	kW
- potenza oraria	2 X 162	kW
- avviamento	(1)	

CAPACITA' POSTI PER PASSEGGERI

- posti a sedere	51
- posti in piedi	129
- posti di servizio	1
- posti totali	181

NOTE:

- (1) avviamento di tipo non dissipativo con convertitore di potenza a chopper con G.T.O. raffreddato a freno in circolazione naturale
- (2) il sistema frenante di emergenza è composto da freno elettrodinamico, freno pneumatico e pattini elettromagnetici;
- (3) la carrozzeria delle motrici 5000 ÷ 5029 è della FIAT FERROVIARIA mentre quella delle motrici 5030 ÷ 5053 è delle officine meccaniche STANGA
- (4) nel 2010 è stata avviata la modifica della postazione disabile e sostituito il predellino incarroz. con pedana manuale a ribalta.

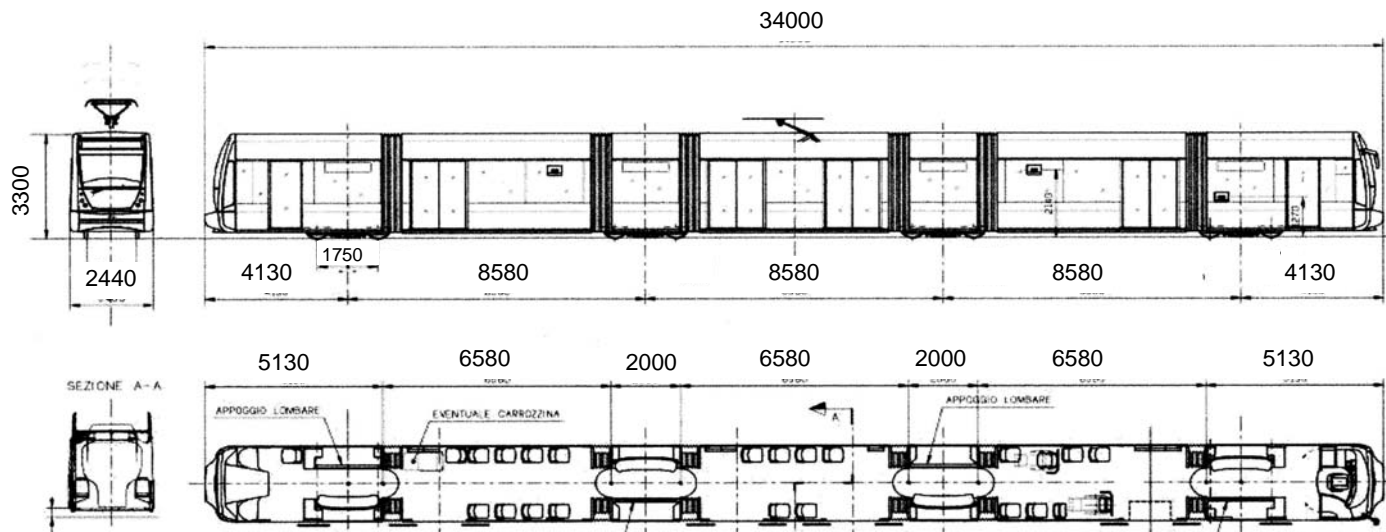

Anno di costruzione: **2000**

CARATTERISTICHE PRINCIPALI

- tara (compreso conducente)	40.800	kg
- massa complessiva	59.772	kg
- lunghezza fuori tutto	34.000	mm
- raggio medio min. di curvatura	15.000	mm
- velocità max	70	km/h
- alimentazione	600	Vcc
- organo di presa corrente	pantografo	

FRENO E IMPIANTO PNEUMATICO

- freno di servizio	elettrodinamico-meccanico
- freno di soccorso (allarme)	meccanico e pattini elettromagn.
- freno di emergenza	elettrodinam.-meccanico-pattini
- freno di stazionamento	meccanico
- motocompressore	SAB - WABCO

ORGANI DI CORSA

- scartamento	1.445	mm
- rodiggio	1-A + Bo + Bo + A-1	
- tipo carrello motore	ALSTOM	
- tipo carrello portante	-	
- passo carrello motore	1.750	mm
- passo carrello portante	-	
- interperno	6.580	mm
- rapporto di riduzione	8,55	
- tipo di trasmissione	ingran. cilindrici	
- tipo ruote	elastico	
- diametro ruote a nuovo	680	mm
- diametro ruote a max usura	620	mm

CASSA

- carrozzeria	ALSTOM	
- colore	giallo-blu-argento	
- lunghezza	34.000	mm
- larghezza	2.440	mm
- sbalzo anteriore	4.130	mm
- sbalzo posteriore	4.130	mm
- altezza	3.300	mm
- altezza pavimento dal p.d.f. min.	290	mm
- altezza pavimento dal p.d.f. max	320	mm
- numero porte traslanti doppie	4	
- numero porte traslanti singole	2	

TRAZIONE

- tipo motore	PARIZZI MTA - 6/64	
- potenza continuativa	12x41	kW
- potenza oraria	-	kW
- avviamento	(1)	

CAPACITA' POSTI PER PASSEGGERI

- posti a sedere	42
- posti in piedi	158
- posti di servizio	1
- posti totali	201

NOTE: (1) avviamento di tipo non dissipativo tramite convertitore statico di potenza inverter.
Veicoli dotati di impianto integrale di condizionamento dell'aria

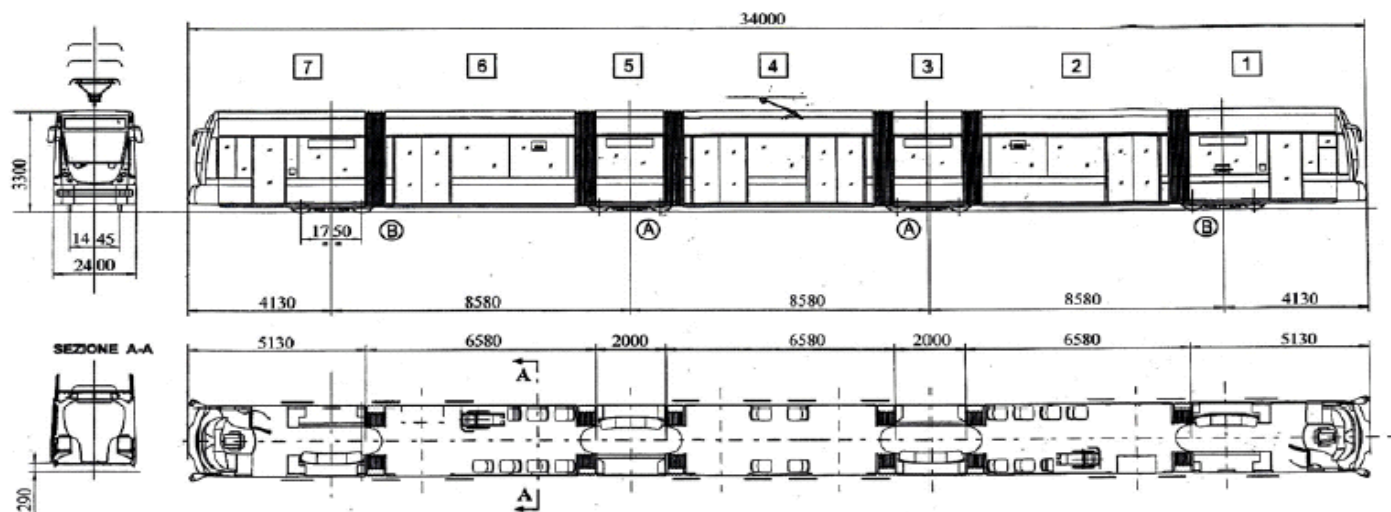

Anno di costruzione: **2001-2002-2003**

CARATTERISTICHE PRINCIPALI

- tara (compreso conducente)	42.000	kg
- massa complessiva	60.900	kg
- lunghezza fuori tutto	34.000	mm
- raggio medio min. di curvatura	15.000	mm
- velocità max	70	km/h
- alimentazione	600	Vcc
- organo di presa corrente	pantografo	

FRENO E IMPIANTO PNEUMATICO

- freno di servizio	elettrodinamico-meccanico
- freno di soccorso (allarme)	meccanico e pattini elettromagn.
- freno di emergenza	elettrodinam.-meccanico-pattini
- freno di stazionamento	meccanico
- motocompressore	SAB - WABCO

ORGANI DI CORSA

- scartamento	1.445	mm
- rodiggio	1-A + Bo + Bo + A-1	
- tipo carrello motore	ALSTOM	
- tipo carrello portante	-	
- passo carrello motore	1.750	mm
- passo carrello portante	-	
- interperno	6.580	mm
- rapporto di riduzione	8,55	
- tipo di trasmissione	ingran. cilindrici	
- tipo ruote	elastico	
- diametro ruote a nuovo	680	mm
- diametro ruote a max usura	620	mm

CASSA

- carrozzeria	ALSTOM	
- colore	giallo-blu-argento	
- lunghezza	34.000	mm
- larghezza	2.440	mm
- sbalzo anteriore	4.130	mm
- sbalzo posteriore	4.130	mm
- altezza	3.300	mm
- altezza pavimento dal p.d.f. min.	290	mm
- altezza pavimento dal p.d.f. max	320	mm
- numero porte traslanti doppie	8	
- numero porte traslanti singole	4	

TRAZIONE

- tipo motore	ALSTOM MTA - 6/64	
- potenza continuativa	12x41	kW
- potenza oraria	-	kW
- avviamento	(1)	

CAPACITA' POSTI PER PASSEGGERI

- posti a sedere	34+1
- posti in piedi	161
- posti di servizio	1
- posti totali	197

NOTE: (1) avviamento di tipo non dissipativo tramite convertitore statico di potenza inverter.
Veicoli dotati di impianto integrale di condizionamento dell'aria

N.B. : Dati tecnici rilevati dal progetto esecutivo fornito dal Costruttore

**MOTRICI
TRANVIARIE
SPECIALI**



MOTRICE MONOCASSA A 2 CARRELLI
TIPO 3100
SERIE "STORICA"

Serie: **3203**

Scheda: **MS1**

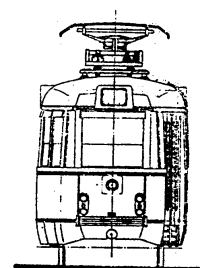
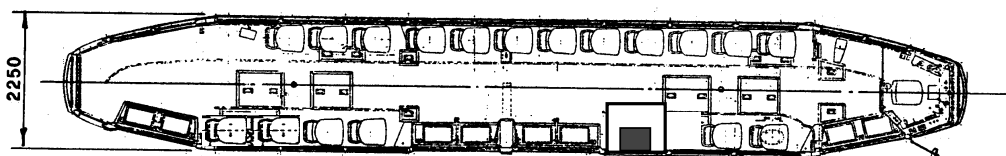
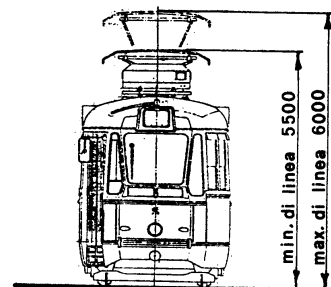
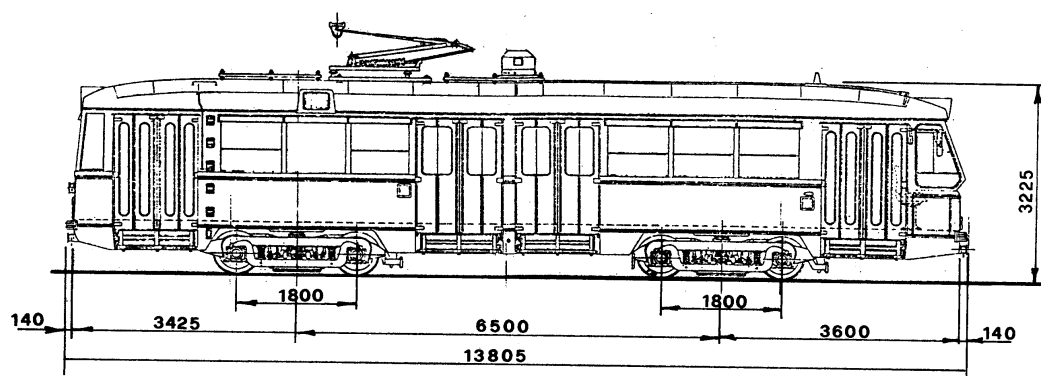

Anno di costruzione: **1958**

CARATTERISTICHE PRINCIPALI

- tara (compreso conducente)	17.860	kg
- massa complessiva	24.460	kg
- lunghezza fuori tutto	13.805	mm
- raggio medio min. di curvatura	13.759,5	mm
- velocità max	45	km/h
- alimentazione	550	Vcc
- organo di presa corrente	pantografo	

FRENO E IMPIANTO PNEUMATICO

- freno di servizio	elettropneumatico
- freno di emergenza	elettropneumatico più pattini elettromagnetici
- freno di stazionamento	meccanico
- motocompressore	CGE - CP 25 oppure W - DH 10

ORGANI DI CORSA

- scartamento	1.445	mm
- rodiggio	Bo + Bo	
- tipo carrello motore	TIBB 97 E - FIAT 2045	
- tipo carrello portante	-	
- passo carrello motore	1.800	mm
- passo carrello portante	-	mm
- interperno	6.500	mm
- rapporto di riduzione	7,23	
- tipo di trasmissione	giunto elastico UNIVERSAL	
- tipo ruote	elastico	
- diametro ruote a nuovo	680	mm
- diametro ruote a max usura	620	mm

CASSA

- carrozzeria	FIAT - SEAC	
- colore	verde	
- lunghezza	13.525	mm
- larghezza	2.250	mm
- sbalzo anteriore	3.600	mm
- sbalzo posteriore	3.425	mm
- altezza	3.225	mm
- altezza pavimento dal p.d.f. min.	836	mm
- altezza pavimento dal p.d.f. max	836	mm
- numero porte a libro	4	

TRAZIONE

- tipo motore	CGE CV 1132 S	
- potenza continuativa	4 x 26,5	kW
- potenza oraria	4 x 33	kW
- avviamento automatico P.C.M.		

CAPACITA' POSTI PER PASSEGGERI

- posti a sedere	18
- posti in piedi	91
- posti di servizio	2
- posti totali	111

NOTE:

- la motrice è stata revisionata e trasformata nell'anno 1977-78 e successivamente ripristinata nelle condizioni originali nell'anno 2000.

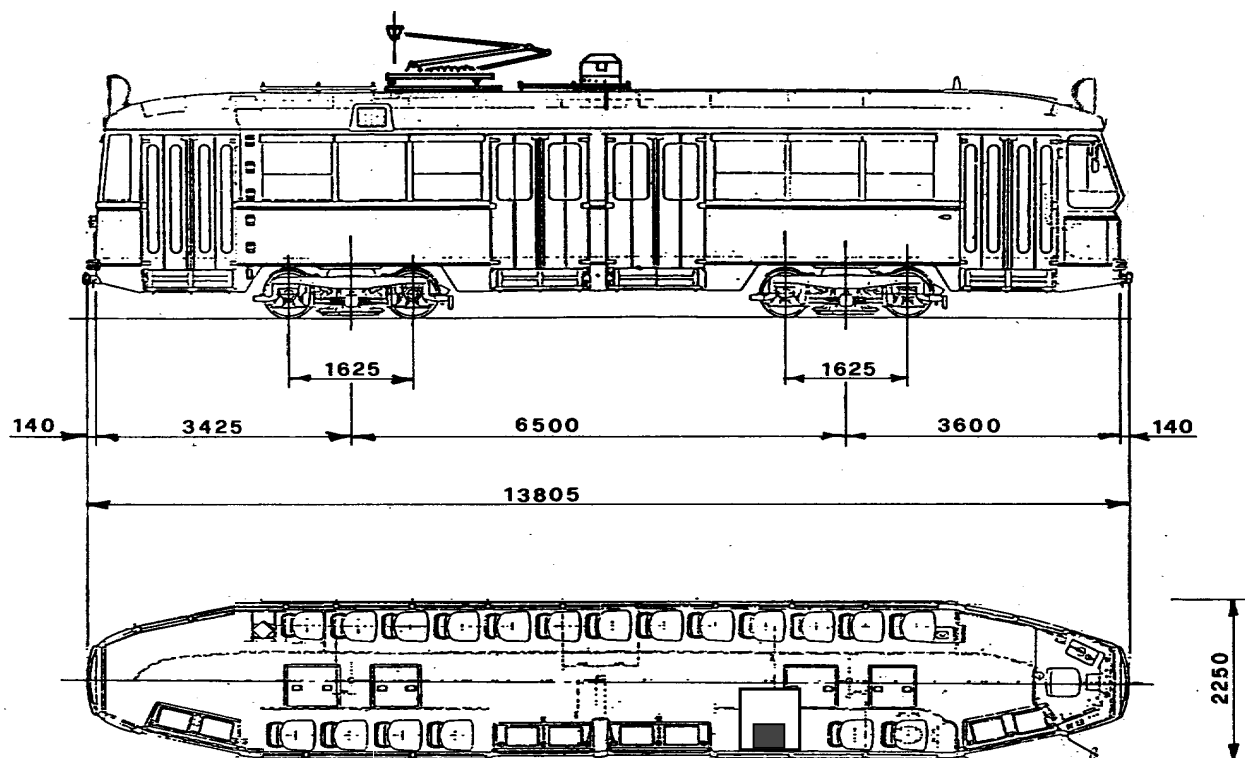

Anno di costruzione: 1959

CARATTERISTICHE PRINCIPALI

- tara (compreso conducente)	17.750	kg
- massa complessiva	25.230	kg
- lunghezza fuori tutto	13.805	mm
- raggio medio min. di curvatura	13.759,5	mm
- velocità max	40	km/h
- alimentazione	550	Vcc
- organo di presa corrente	pantografo	

FRENO E IMPIANTO PNEUMATICO

- freno di servizio	elettropneumatico
- freno di emergenza	elettropneumatico più pattini elettromagnetici
- freno di stazionamento	meccanico
- motocompressore	CGE CP 25 oppure WESTINGHOUSE DH 10

ORGANI DI CORSA

- scartamento	1.445	mm
- rodiggio	Bo + Bo	
- tipo carrello motore	FIAT MONCENISIO	
- tipo carrello portante	-	
- passo carrello motore	1.625	mm
- passo carrello portante	-	mm
- interperno	6.500	mm
- rapporto di riduzione	4,31	
- tipo di trasmissione	ingranaggi a denti dritti	
- tipo ruote	elastico	
- diametro ruote a nuovo	680	mm
- diametro ruote a max usura	620	mm

CASSA

- carrozzeria	FIAT	
- colore	verde	
- lunghezza	13.525	mm
- larghezza	2.250	mm
- sbalzo anteriore	3.600	mm
- sbalzo posteriore	3.425	mm
- altezza	3.225	mm
- altezza pavimento dal p.d.f. min.	836	mm
- altezza pavimento dal p.d.f. max	836	mm
- numero porte	4	

TRAZIONE

- tipo motore	TIBB GDTM 1252	
- potenza continuativa	4 x 23	kW
- potenza oraria	4 x 32	kW
- avviamento reostatico con inseritore		

CAPACITA' POSTI PER PASSEGGERI

- posti a sedere	19
- posti in piedi	89
- posti di servizio	2
- posti totali	110

NOTE:
- la motrice è stata revisionata e trasformata nell'anno 1979 e successivamente ripristinata nelle condizioni originali nel 1998.

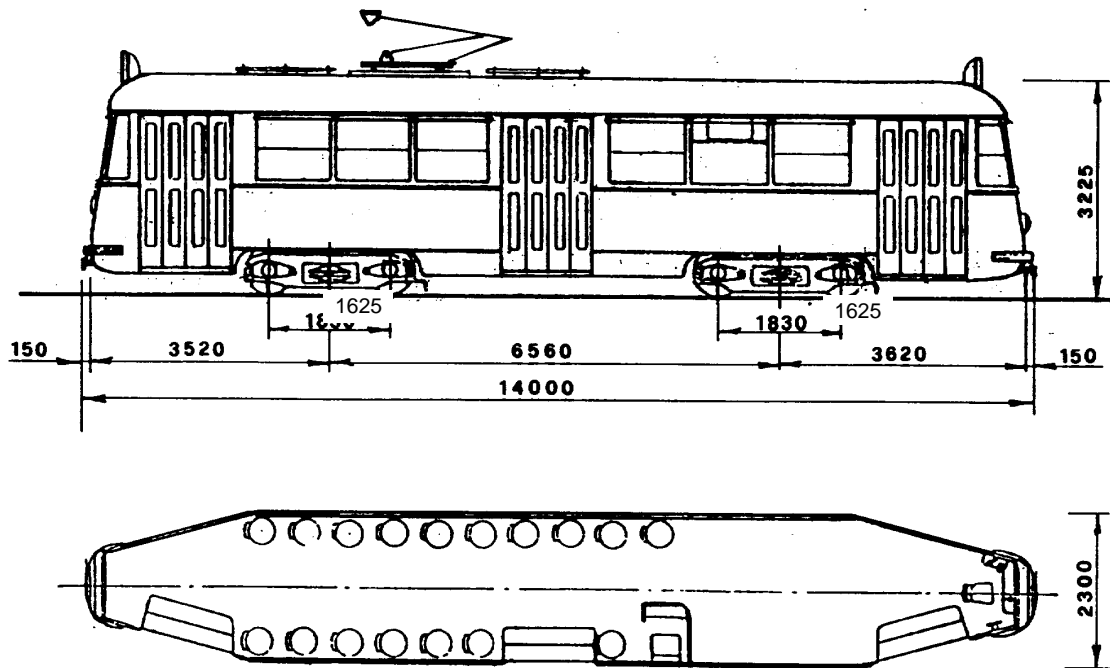

Anno di costruzione: **1948**

CARATTERISTICHE PRINCIPALI

- tara (compreso conducente)	17.950	kg
- massa complessiva	27.750	kg
- lunghezza fuori tutto	14.000	mm
- raggio medio min. di curvatura	13.759,5	mm
- velocità max	45	km/h
- alimentazione	550	Vcc
- organo di presa corrente	pantografo	

FRENO E IMPIANTO PNEUMATICO

- freno di servizio	elettropneumatico
- freno di emergenza	elettropneumatico più pattini elettromagnetici
- freno di stazionamento	meccanico
- motocompressore	CGE CP 25

ORGANI DI CORSA

- scartamento	1.445	mm
- rodiggio	Bo + Bo	
- tipo carrello motore	TIBB	
- tipo carrello portante	-	
- passo carrello motore	1.625	mm
- passo carrello portante	-	mm
- interperno	6.560	mm
- rapporto di riduzione		
- tipo di trasmissione		
- tipo ruote	elastico	
- diametro ruote a nuovo	680	mm
- diametro ruote a max usura	620	mm

CASSA

- carrozzeria	A.T.M.	
- colore	verde	
- lunghezza	13.700	mm
- larghezza	2.300	mm
- sbalzo anteriore	3.620	mm
- sbalzo posteriore	3.520	mm
- altezza	3.225	mm
- altezza pavimento dal p.d.f. min.	930	mm
- altezza pavimento dal p.d.f. max	-	mm
- numero porte	3	

TRAZIONE

- tipo motore	CGE CV 1132 S	
- potenza continuativa	4 x 26,5	kW
- potenza oraria	4 x 33	kW
- avviamento automatico con P.C.M.		

CAPACITA' POSTI PER PASSEGGERI

- posti a sedere	17
- posti in piedi	123
- posti di servizio	2
- posti totali	142

NOTE:

- la motrice è stata revisionata nel 1980 e ripristinata nelle condizioni originali nel 1998.

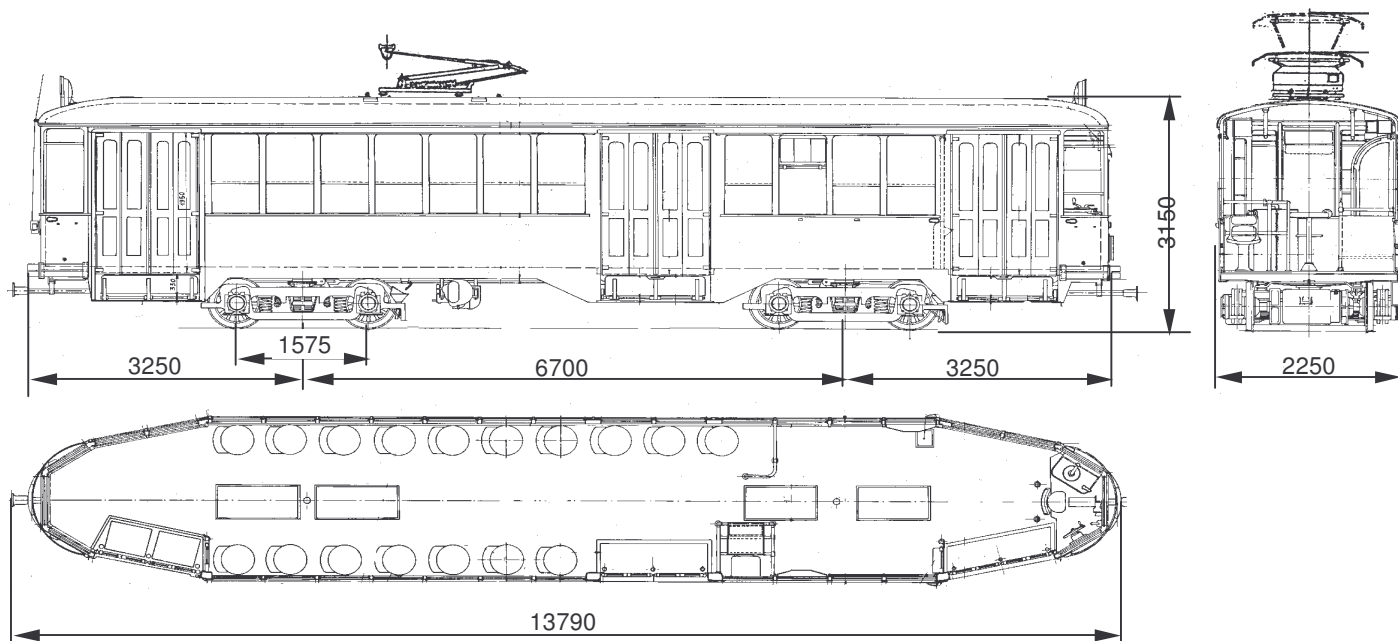

Anno di costruzione: **1932**

CARATTERISTICHE PRINCIPALI

- tara (compreso conducente)	16.330	kg
- massa complessiva	24.450	kg
- lunghezza fuori tutto	13.790	mm
- raggio medio min. di curvatura	13.759,5	mm
- velocità max	41	km/h
- alimentazione	550	Vcc
- organo di presa corrente	pantografo	

FRENO E IMPIANTO PNEUMATICO

- freno di servizio	elettropneumatico
- freno di emergenza	elettropneumatico
- freno di stazionamento	meccanico
- motocompressore	CGE CP 25 oppure W - DH 10

ORGANI DI CORSA

- scartamento	1.445	mm
- rodiggio	Bo + Bo	
- tipo carrello motore	FIAT	
- tipo carrello portante	-	
- passo carrello motore	1575	mm
- passo carrello portante	-	mm
- interperno	6.700	mm
- rapporto di riduzione	4,31	
- tipo di trasmissione	ingranaggi denti diritti	
- tipo ruote	elastico	
- diametro ruote a nuovo	680	mm
- diametro ruote a max usura	620	mm

CASSA

- carrozzeria	FIAT	
- colore	verde	
- lunghezza	13.790	mm
- larghezza	2.250	mm
- sbalzo anteriore	3.545	mm
- sbalzo posteriore	3.545	mm
- altezza	3.150	mm
- altezza pavimento dal p.d.f. min.	840	mm
- altezza pavimento dal p.d.f. max	840	mm
- numero porte	3	

TRAZIONE

- tipo motore	TIBB GDTM 1252	
- potenza continuativa	4 x 23,5	kW
- potenza oraria	4 x 30	kW
- avviamento automatico con P.C.M.		

CAPACITA' POSTI PER PASSEGGERI

- posti a sedere	17
- posti in piedi	97
- posti di servizio	2
- posti totali	116

NOTE:

- la motrice è stata ripristinata nelle condizioni originali nell'anno 2000.

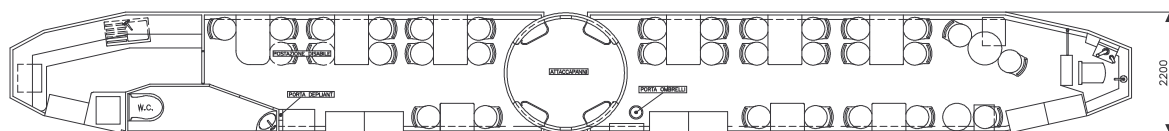
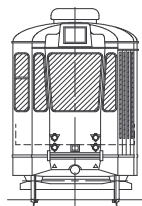
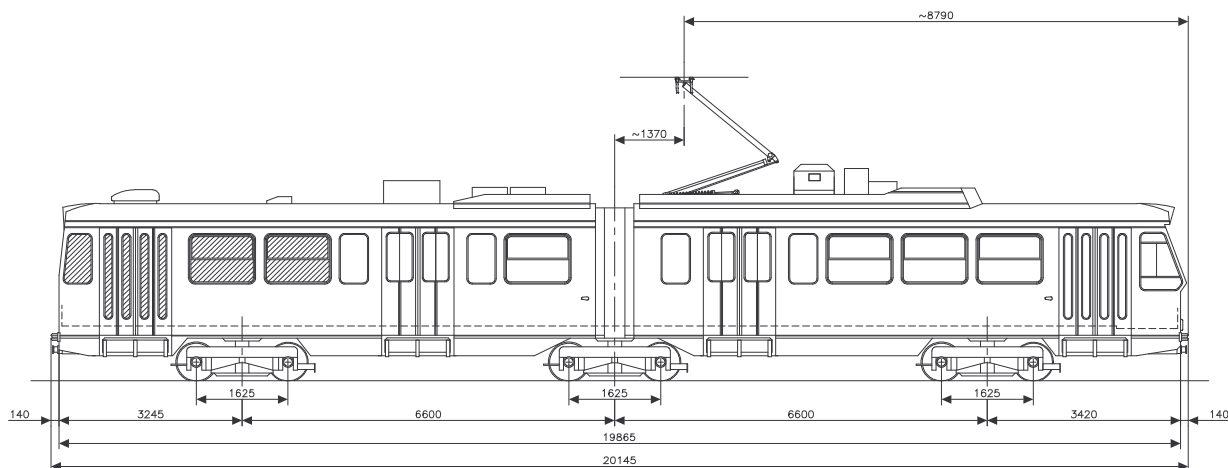
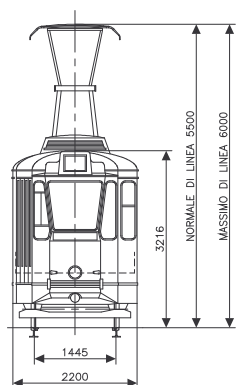

Anno di costruzione: **1959**

CARATTERISTICHE PRINCIPALI

- tara	28.250	kg
- massa complessiva	39.810	kg
- lunghezza fuori tutto	20.145	mm
- raggio medio min. di curvatura	13.759,5	mm
- velocità max	41	km/h
- alimentazione	600	Vcc
- organo di presa corrente	pantografo / grafite	

FRENO E IMPIANTO PNEUMATICO

- freno di servizio	elettropneumatico
- freno di emergenza	elettrico e/o elettropneumatico più pattini elettromagnetici
- freno di stazionamento	meccanico
- motocompressore	CGE - CP 25 oppure W - DH 10

ORGANI DI CORSA

- scartamento	1.445	mm
- rodiggio	Bo + Bo + Bo	
- tipo carrello motore	FIAT MONCENISIO	
- tipo carrello portante	-	
- passo carrello motore	1.625	mm
- passo carrello portante	-	
- interperno	6.600	mm
- rapporto di riduzione	4,31	
- tipo di trasmissione	ingranaggi denti dritti	
- tipo ruote	elastico	
- diametro ruote a nuovo	680	mm
- diametro ruote a max usura	620	mm

CASSA

- carrozzeria	MONCENISIO - SEAC	
- colore	motivi colorati su sfondo bianco	
- lunghezza	19.865	mm
- larghezza	2.200	mm
- sbalzo anteriore	3.420	mm
- sbalzo posteriore	3.245	mm
- altezza	3.216	mm
- altezza pavimento dal p.d.f. min.	995	mm
- altezza pavimento dal p.d.f. max	995	mm
- numero porte a libro	4	

TRAZIONE

- tipo motore	(1)	
- potenza continuativa	(2)	kW
- potenza oraria	(2)	kW
- avviamento reostatico con inseritore		

CAPACITA' POSTI PER PASSEGGERI

- posti a sedere	32
- posti in piedi	22
- posti di servizio	6+1 (Guidatore)
- posti totali	61

NOTE: La motrice è stata realizzata assemblando le due motrici n. az. 2222 e n. az. 2223 (anno costruz.1938);
è stata ammodernata e revisionata nel 1980
Convertita in tram ristorante anno 2002

(1) possono essere montati i motori RETAM RT45 oppure TIBB GDTM 1252;

(2) la potenza continuativa e la potenza oraria dei succitati motori sono rispettivamente: 6 x 24 e 6 x 33 kW; 6 x 23 e 6 x 32 kW

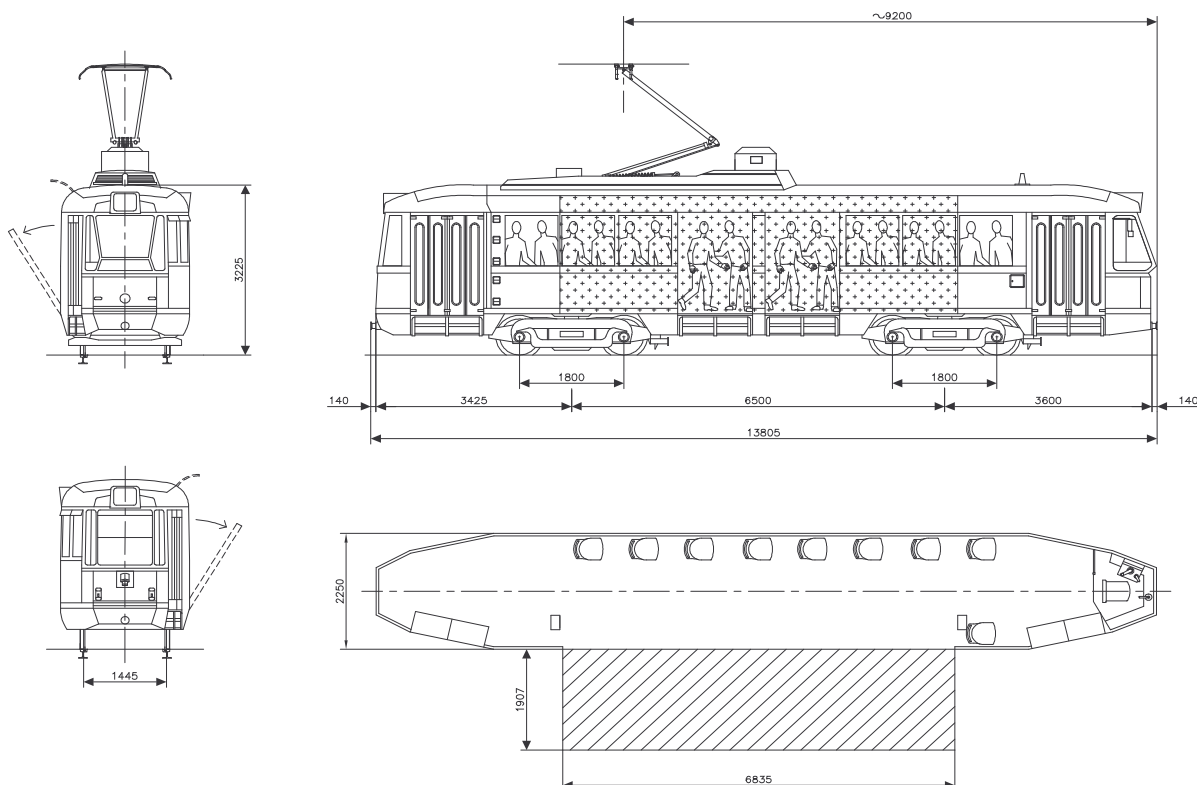

Anno di costruzione: 1949 ÷ 1958

CARATTERISTICHE PRINCIPALI

- tara (senza conducente)	18.260	kg
- massa complessiva	20.000	kg
- lunghezza fuori tutto	13.805	mm
- raggio medio min. di curvatura	13.759,5	mm
- velocità max	45	km/h
- alimentazione	550	Vcc
- organo di presa corrente	pantografo	

FRENO E IMPIANTO PNEUMATICO

- freno di servizio	elettropneumatico
- freno di emergenza	elettropneumatico più pattini elettromagnetici
- freno di stazionamento	meccanico
- motocompressore	CGE - CP 25 oppure W - DH 10

ORGANI DI CORSA

- scartamento	1.445	mm
- rodiggio	Bo + Bo	
- tipo carrello motore	TIBB 97 E - FIAT 2045	
- tipo carrello portante	-	
- passo carrello motore	1.800	mm
- passo carrello portante	-	
- interperno	6.500	mm
- rapporto di riduzione	7,23	
- tipo di trasmissione	giunto elastico UNIVERSAL	
- tipo ruote	elastico	
- diametro ruote a nuovo	680	mm
- diametro ruote a max usura	620	mm

CASSA

- carrozzeria	FIAT - SEAC	
- colore	giallo arancio GTT	
- lunghezza	13.525	mm
- larghezza	2.250	mm
- sbalzo anteriore	3.600	mm
- sbalzo posteriore	3.425	mm
- altezza	3.225	mm
- altezza pavimento dal p.d.f. min.	836	mm
- altezza pavimento dal p.d.f. max	836	mm
- numero porte a libro	2	
- ribalta ad azionamento manuale	1	

TRAZIONE

- tipo motore	CGE CV 1132 S	
- potenza continuativa	4 x 26,5	kW
- potenza oraria	4 x 33	kW
- avviamento automatico P.C.M.		

CAPACITA' POSTI PER PASSEGGERI

- posti a sedere	9
- posti in piedi	-
- posti di servizio	1
- posti totali	10

NOTE:

- le motrici sono state revisionate e trasformate negli anni 1977 - 1978.
- la motrice in oggetto è stata trasformata ed adibita a tram teatro nel luglio 2007
- massa complessiva si intende tara+10 persone+attrezzatura

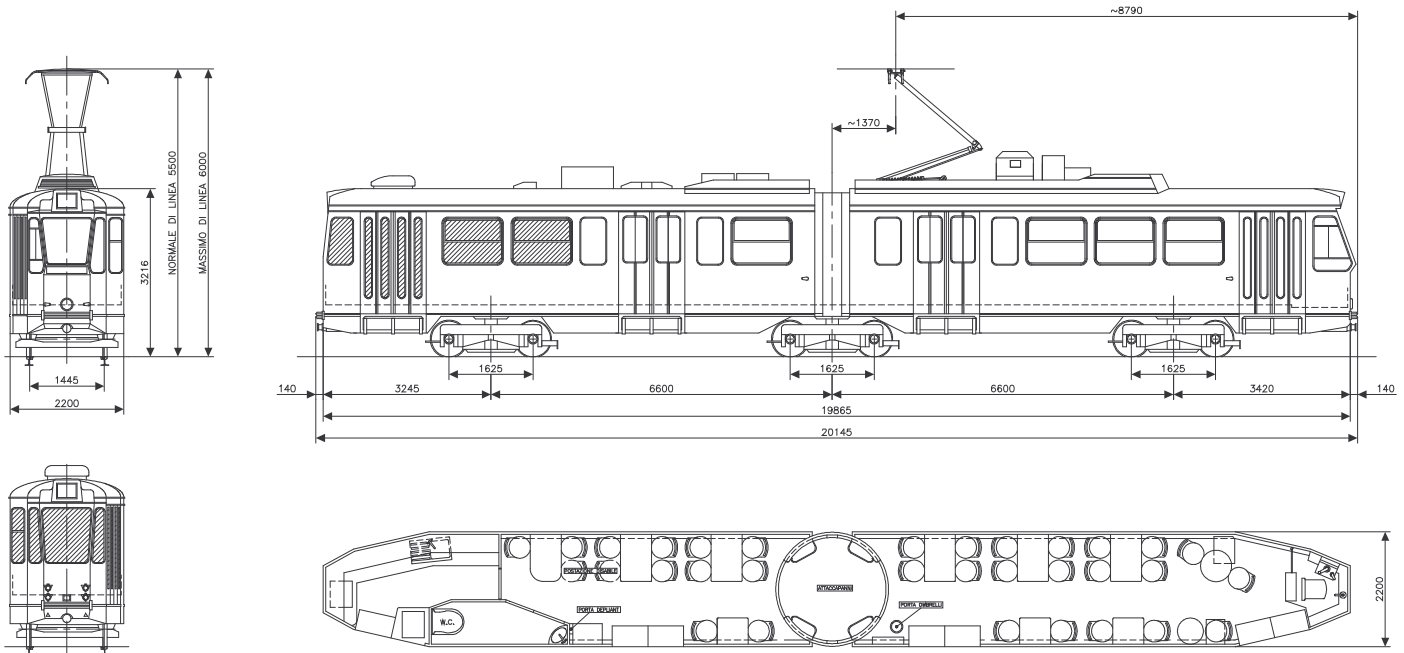

Anno di costruzione: **1959**

CARATTERISTICHE PRINCIPALI

- tara	28.250	kg
- massa complessiva	39.810	kg
- lunghezza fuori tutto	20.145	mm
- raggio medio min. di curvatura	13.759,5	mm
- velocità max	41	km/h
- alimentazione	600	Vcc
- organo di presa corrente	pantografo / grafite	

FRENO E IMPIANTO PNEUMATICO

- freno di servizio	elettropneumatico
- freno di emergenza	elettrico e/o elettropneumatico più pattini elettromagnetici
- freno di stazionamento	meccanico
- motocompressore	CGE - CP 25 oppure W - DH 10

ORGANI DI CORSA

- scartamento	1.445	mm
- rodiggio	Bo + Bo + Bo	
- tipo carrello motore	FIAT MONCENISIO	
- tipo carrello portante	-	
- passo carrello motore	1.625	mm
- passo carrello portante	-	
- interperno	6.600	mm
- rapporto di riduzione	4,31	
- tipo di trasmissione	ingranaggi denti diritti	
- tipo ruote	elastico	
- diametro ruote a nuovo	680	mm
- diametro ruote a max usura	620	mm

CASSA

- carrozzeria	MONCENISIO - SEAC	
- colore	Paglierino ral 1015 sup. Rosso ral 3020 inf.	
- lunghezza	19.865	mm
- larghezza	2.200	mm
- sbalzo anteriore	3.420	mm
- sbalzo posteriore	3.245	mm
- altezza	3.216	mm
- altezza pavimento dal p.d.f. min.	995	mm
- altezza pavimento dal p.d.f. max	995	mm
- numero porte a libro	4	

TRAZIONE

- tipo motore	(1)	
- potenza continuativa	(2)	kW
- potenza oraria	(2)	kW
- avviamento reostatico con inseritore		

CAPACITA' POSTI PER PASSEGGERI

- posti a sedere	32
- posti in piedi	22
- posti di servizio	6+1 (Guidatore)
- posti totali	61

NOTE: La motrice è stata realizzata assemblando le due motrici n. az. 2171 e n. az. 2137 (anno costruz.1935);
è stata ammodernata e revisionata nel 1980
Convertita in tram ristorante anno 20011

(1) possono essere montati i motori RETAM RT45 oppure TIBB GDTM 1252;

(2) la potenza continuativa e la potenza oraria dei succitati motori sono rispettivamente: 6 x 24 e 6 x 33 kW; 6 x 23 e 6 x 32 kW.

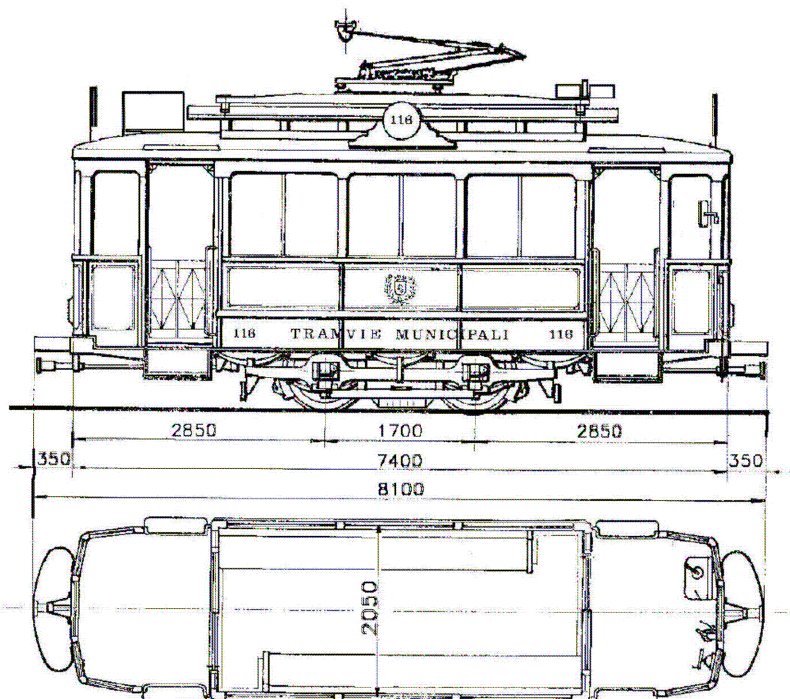
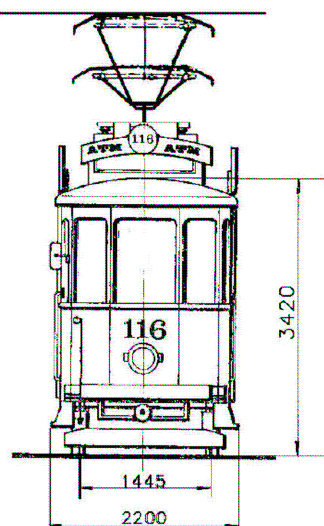

Anno di costruzione: **1911**

CARATTERISTICHE PRINCIPALI

- tara (compreso conducente)	10.460	kg
- massa complessiva	12.244	kg
- lunghezza fuori tutto	8.100	mm
- raggio medio min. di curvatura	13.760	mm
- velocità max	30	km/h
- alimentazione	600	Vcc
- organo di presa corrente	pantografo / grafite	

FRENO E IMPIANTO PNEUMATICO

- freno di servizio	elettrico e pneumatico
- freno di emergenza	elettrico e pneumatico più pattini elettromagnetici e sabbie
- freno di stazionamento	meccanico
- motocompressore	WESTINGHOUSE NM-2-AS

ORGANI DI CORSA

- scartamento	1.445	mm
- rodiggio	Bo	
- tipo carrello motore	BOEKER	
- tipo carrello portante	-	
- passo carrello motore	1.700	mm
- passo carrello portante	-	mm
- interperno	-	mm
- rapporto di riduzione	-	
- tipo di trasmissione	-	
- tipo ruote	rigido	
- diametro ruote a nuovo	840	mm
- diametro ruote a max usura	780	mm

CASSA

- carrozzeria	OFFICINE DIATTO	
- colore	rosso - crema (1)	
- lunghezza	7.400	mm
- larghezza	2.200	mm
- sbalzo anteriore	2.850	mm
- sbalzo posteriore	2.850	mm
- altezza	3.420	mm
- altezza pavimento dal p.d.f. mi	830	mm
- altezza pavimento dal p.d.f. ma	930	mm
- numero porte	4 cancelletti	

TRAZIONE

- tipo motore	TIBB-GDTM 111 A 4	
- potenza continuativa	-	kW
- potenza oraria	2 x 30	kW
- avviamento reostatico con inseritore		

CAPACITA' POSTI PER PASSEGGERI

- posti a sedere	16
- posti in piedi	15
- posti di servizio	1
- posti totali	32

NOTE: Motrice costruita nel 1911

- la motrice è stata ripristinata nelle condizioni originali dall'Officina Centrale del Materiale Mobile nel marzo del 1976.
- Adeguata e resa idonea alla circolazione da Officina Meccanica Milanese nel 1999
- Modificata e resa monodirezionale nel 2006 dall'Officina Centrale di GTT
- (1) Colori Motrice: fiancate inferiori (rosso ral 3020); fiancate superiori (paglierino ral 1015); carrelli (grigio scuro ral 7025); tetto (grigio chiaro ral 7001)

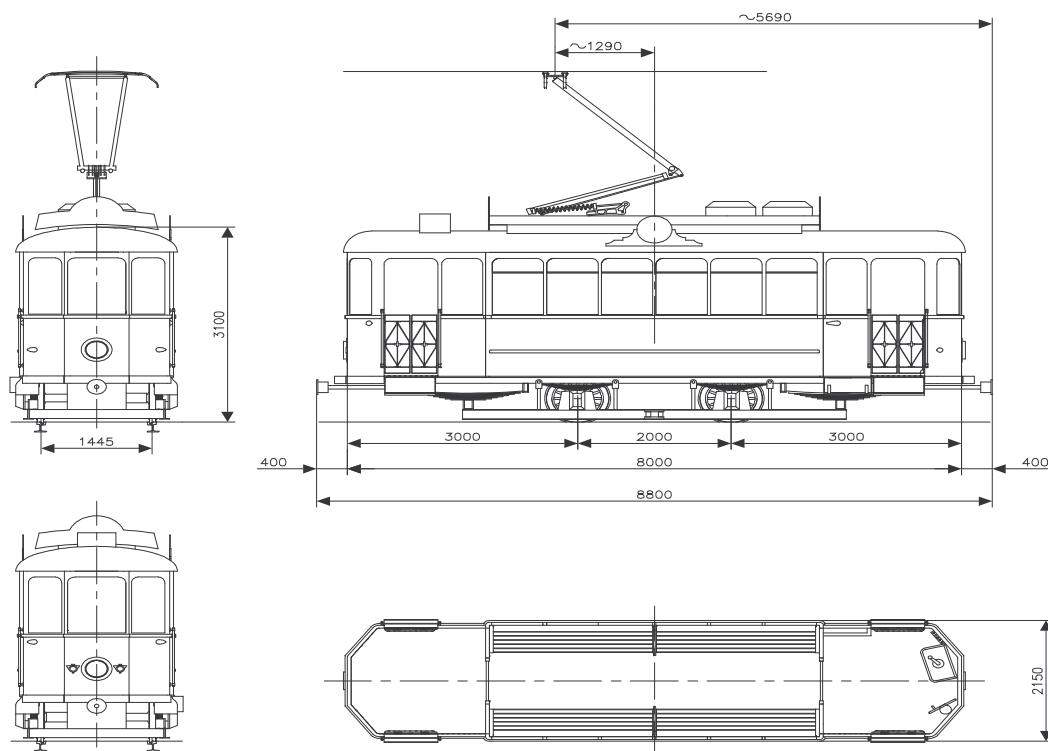

Anno di costruzione: 1924

CARATTERISTICHE PRINCIPALI

- tara (compreso conducente)	10.360	kg
- massa complessiva	13.210	kg
- lunghezza fuori tutto	8.800	mm
- raggio medio min. di curvatura	13.000	mm
- velocità max	30	km/h
- alimentazione	600	Vcc
- organo di presa corrente	pantografo / grafite	

FRENO E IMPIANTO PNEUMATICO

- freno di servizio	elettrico e pneumatico
- freno di emergenza	elettrico e pneumatico più pattini elettromagnetici e sabbie
- freno di stazionamento	meccanico
- motocompressore	Westinghouse DH 10

ORGANI DI CORSA

- scartamento	1.445	mm
- rodiggio	Bo	
- tipo carrello motore	TRUCK	
- tipo carrello portante		
- passo carrello motore	2000	mm
- passo carrello portante		
- interperno		
- rapporto di riduzione		
- tipo di trasmissione		
- tipo ruote	rigido	
- diametro ruote a nuovo	840	mm
- diametro ruote a max usura	780	mm

CASSA

- carrozzeria	ANSALDO	
- colore	rosso - crema (1)	
- lunghezza	8.000	mm
- larghezza	2.150	mm
- sbalzo anteriore	3000	mm
- sbalzo posteriore	3000	mm
- altezza	3100	mm
- altezza pavimento dal p.d.f. min.	800	mm
- altezza pavimento dal p.d.f. max	890	mm
- numero porte	4 cancelletti	

TRAZIONE

- tipo motore	TIBB GDTM 111 A 4	
- potenza continuativa	2 x 17	kW
- potenza oraria	2 x 26,5	kW
- giri/minuto	700	
- avviamento reostatico con inseritore		

CAPACITA' POSTI PER PASSEGGERI

- posti a sedere	20
- posti in piedi	30
- posti di servizio	1
- posti totali	51

NOTE: Motrice costruita nel 1924

- Trasformata per mola rotaie T 433 nel 1967
- Riconvertita nella versione originale statica nel 2000
- Convertita da modello statico a motrice dinamica nel 2009

(1) Colori Motrice: fiancate inferiori (rosso ral 3020); fiancate superiori (paglierino ral 1015); carrelli (grigio scuro ral 7025); tetto (grigio chiaro ral 7001)

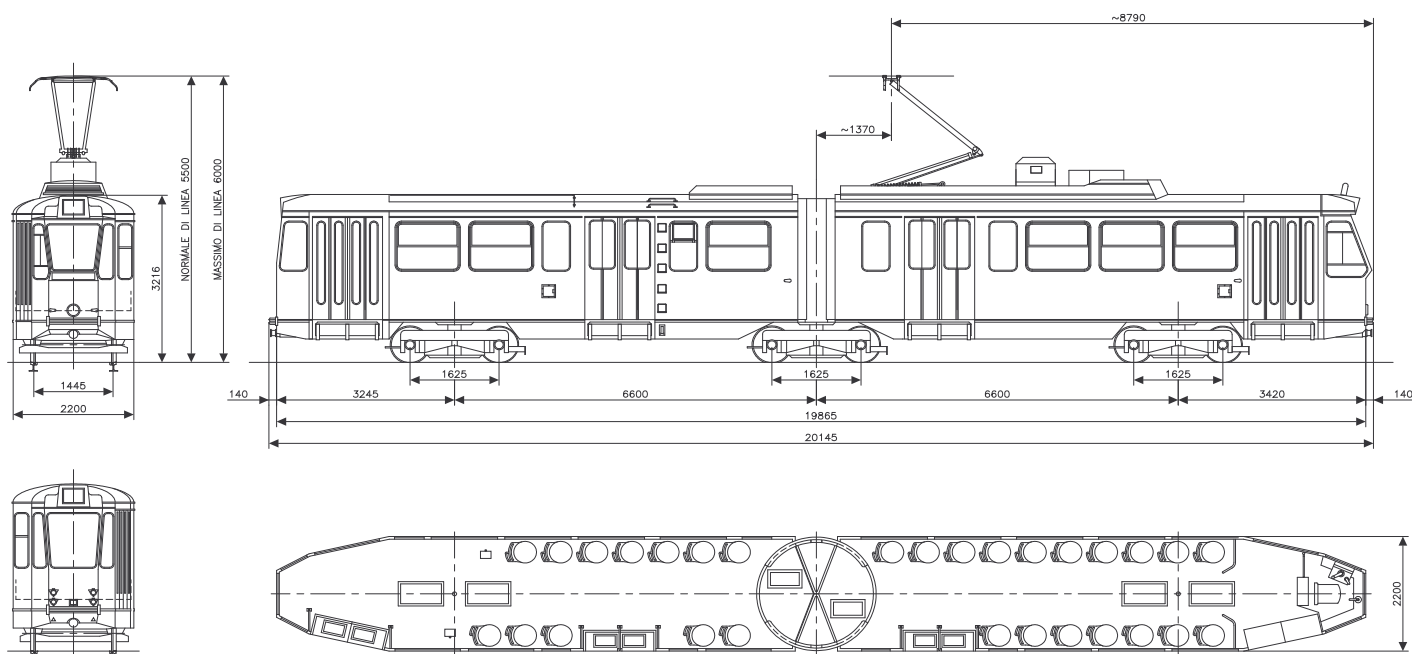

Anno di costruzione: **1959**

CARATTERISTICHE PRINCIPALI

- tara	28.250	kg
- massa complessiva	39.810	kg
- lunghezza fuori tutto	20.145	mm
- raggio medio min. di curvatura	13.759,5	mm
- velocità max	41	km/h
- alimentazione	600	Vcc
- organo di presa corrente	pantografo / grafite	

FRENO E IMPIANTO PNEUMATICO

- freno di servizio	elettropneumatico
- freno di emergenza	elettrico e/o elettropneumatico più pattini elettromagnetici
- freno di stazionamento	meccanico
- motocompressore	CGE - CP 25 oppure W - DH 10

ORGANI DI CORSA

- scartamento	1.445	mm
- rodiggio	Bo + Bo + Bo	
- tipo carrello motore	FIAT MONCENSIO	
- tipo carrello portante	-	
- passo carrello motore	1.625	mm
- passo carrello portante	-	
- interperno	6.600	mm
- rapporto di riduzione	4,31	
- tipo di trasmissione	ingranaggi denti diritti	
- tipo ruote	elastico	
- diametro ruote a nuovo	680	mm
- diametro ruote a max usura	620	mm

CASSA

- carrozzeria	MONCENSIO - SEAC	
- colore	verde a due tonalità	
- lunghezza	19.865	mm
- larghezza	2.200	mm
- sbalzo anteriore	3.420	mm
- sbalzo posteriore	3.245	mm
- altezza	3.216	mm
- altezza pavimento dal p.d.f. min.	995	mm
- altezza pavimento dal p.d.f. max	995	mm
- numero porte a libro	4	bi-anta

TRAZIONE

- tipo motore	(1)	
- potenza continuativa	(2)	kW
- potenza oraria	(2)	kW
- avviamento reostatico con inseritore		

CAPACITA' POSTI PER PASSEGGERI

- posti a sedere	29
- posti in piedi	140
- posti di servizio	1
- posti totali	170

NOTE: La motrice è stata realizzata assemblando le due motrici n. az. 2176 e n. az. 2172 (anno costruz.1935); è stata ammodernata e revisionata nel 1979

Nel 2007, in occasione del Centenario di GTT, la 2807 viene ricoloreta nella livrea storica in due toni di verde

(1) possono essere montati i motori RETAM RT45 oppure TIBB GDTM 1252;

(2) la potenza continuativa e la potenza oraria dei succitati motori sono rispettivamente: 6x24 e 6x33 kW; 6x23 e 6x32 kW.

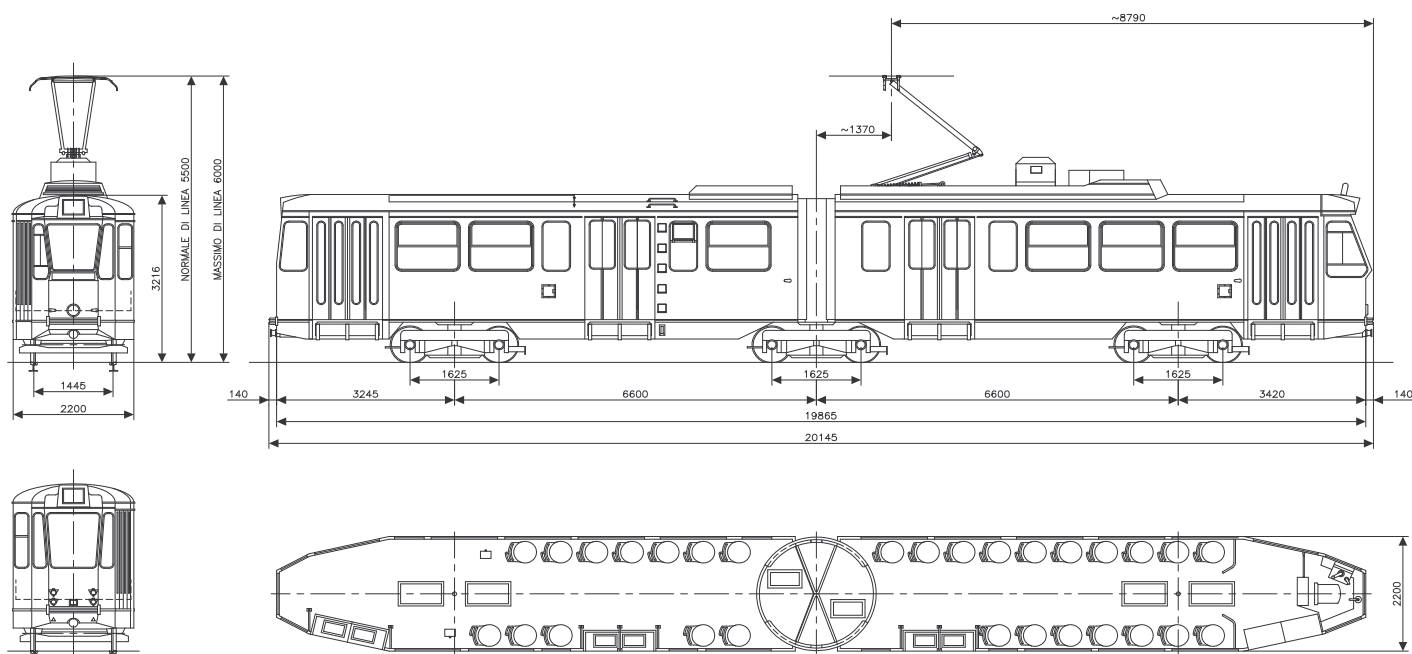

Anno di costruzione: **1959**

CARATTERISTICHE PRINCIPALI

- tara	28.250	kg
- massa complessiva	39.810	kg
- lunghezza fuori tutto	20.145	mm
- raggio medio min. di curvatura	13.759,5	mm
- velocità max	41	km/h
- alimentazione	600	Vcc
- organo di presa corrente	pantografo / grafite	

FRENO E IMPIANTO PNEUMATICO

- freno di servizio	elettropneumatico
- freno di emergenza	elettrico e/o elettropneumatico più pattini elettromagnetici
- freno di stazionamento	meccanico
- motocompressore	CGE - CP 25 oppure W - DH 10

ORGANI DI CORSA

- scartamento	1.445	mm
- rodiggio	Bo + Bo + Bo	
- tipo carrello motore	FIAT MONCENISIO	
- tipo carrello portante	-	
- passo carrello motore	1.625	mm
- passo carrello portante	-	
- interperno	6.600	mm
- rapporto di riduzione	4,31	
- tipo di trasmissione	ingranaggi denti diritti	
- tipo ruote	elastico	
- diametro ruote a nuovo	680	mm
- diametro ruote a max usura	620	mm

CASSA

- carrozzeria	MONCENISIO - SEAC	
- colore	verde a due tonalità	
- lunghezza	19.865	mm
- larghezza	2.200	mm
- sbalzo anteriore	3.420	mm
- sbalzo posteriore	3.245	mm
- altezza	3.216	mm
- altezza pavimento dal p.d.f. min.	995	mm
- altezza pavimento dal p.d.f. max	995	mm
- numero porte a libro	4	bi-anta

TRAZIONE

- tipo motore	(1)	
- potenza continuativa	(2)	kW
- potenza oraria	(2)	kW
- avviamento reostatico con inseritore		

CAPACITA' POSTI PER PASSEGGERI

- posti a sedere	29
- posti in piedi	140
- posti di servizio	1
- posti totali	170

NOTE: La motrice è stata realizzata assemblando le due motrici n. az. 2131 (anno cost.1934) e n. az. 2141 (anno cost.1935); è stata ammodernata e revisionata nel 1980

Nel 2011 la motrice 2815 viene ricolorato nella livrea storica in due toni di verde

(1) possono essere montati i motori RETAM RT45 oppure TIBB GDTM 1252;

(2) la potenza continuativa e la potenza oraria dei succitati motori sono rispettivamente: 6x24 e 6x33 kW; 6x23 e 6x32 kW.

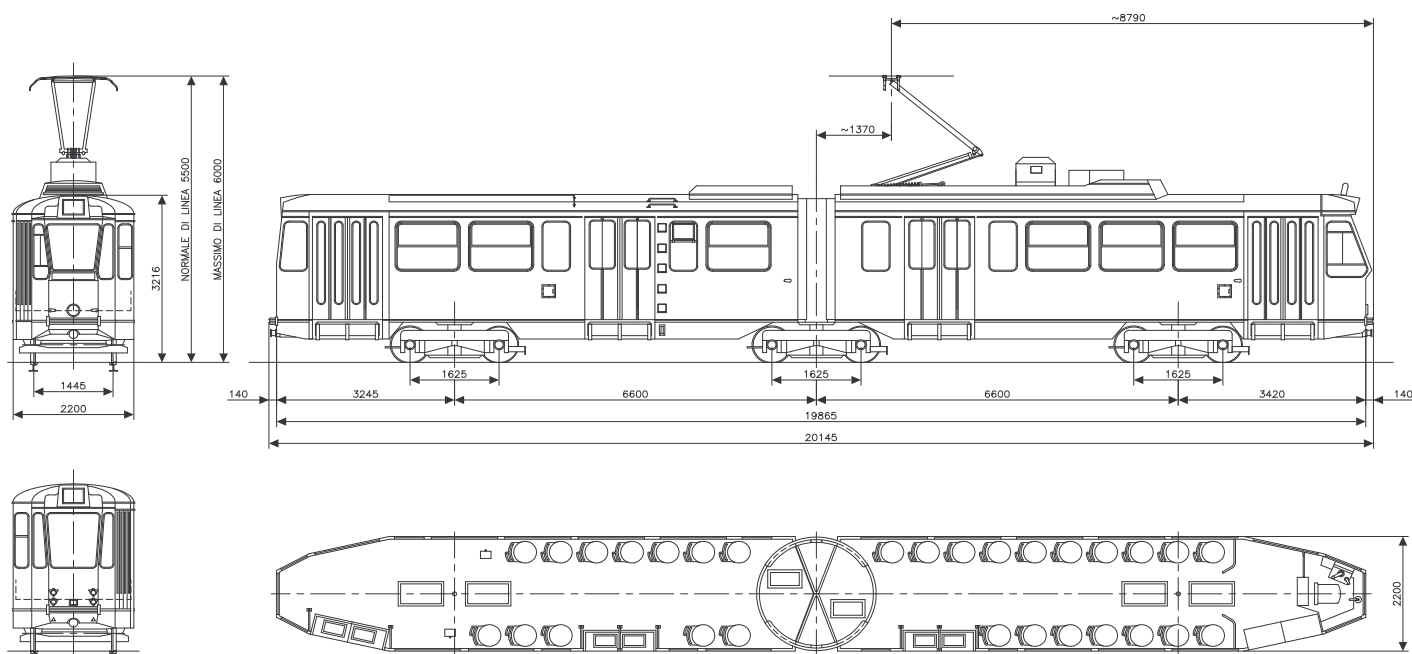

Anno di costruzione: **1960**

CARATTERISTICHE PRINCIPALI

- tara	28.250	kg
- massa complessiva	39.810	kg
- lunghezza fuori tutto	20.145	mm
- raggio medio min. di curvatura	13.759,5	mm
- velocità max	41	km/h
- alimentazione	600	Vcc
- organo di presa corrente	pantografo / grafite	

FRENO E IMPIANTO PNEUMATICO

- freno di servizio	elettropneumatico
- freno di emergenza	elettrico e/o elettropneumatico più pattini elettromagnetici
- freno di stazionamento	meccanico
- motocompressore	CGE - CP 25 oppure W - DH 10

ORGANI DI CORSA

- scartamento	1.445	mm
- rodiggio	Bo + Bo + Bo	
- tipo carrello motore	FIAT MONCENSIO	
- tipo carrello portante	-	
- passo carrello motore	1.625	mm
- passo carrello portante	-	
- interperno	6.600	mm
- rapporto di riduzione	4,31	
- tipo di trasmissione	ingranaggi denti diritti	
- tipo ruote	elastico	
- diametro ruote a nuovo	680	mm
- diametro ruote a max usura	620	mm

CASSA

- carrozzeria	MONCENSIO - SEAC	
- colore	verde a due tonalità	
- lunghezza	19.865	mm
- larghezza	2.200	mm
- sbalzo anteriore	3.420	mm
- sbalzo posteriore	3.245	mm
- altezza	3.216	mm
- altezza pavimento dal p.d.f. min.	995	mm
- altezza pavimento dal p.d.f. max	995	mm
- numero porte a libro	4	bi-anta

TRAZIONE

- tipo motore	(1)	
- potenza continuativa	(2)	kW
- potenza oraria	(2)	kW
- avviamento reostatico con inseritore		

CAPACITA' POSTI PER PASSEGGERI

- posti a sedere	29
- posti in piedi	140
- posti di servizio	1
- posti totali	170

NOTE: La motrice è stata realizzata assemblando le due motrici n. az. 2240 e n. az. 2208 (anno costruz.1938);

è stata ammodernata e revisionata nel 1980

Nel 2010, la 2852 viene ricoloreta nella livrea storica in due toni di verde

(1) possono essere montati i motori RETAM RT45 oppure TIBB GDTM 1252;

(2) la potenza continuativa e la potenza oraria dei succitati motori sono rispettivamente: 6x24 e 6x33 kW; 6x23 e 6x32 kW.

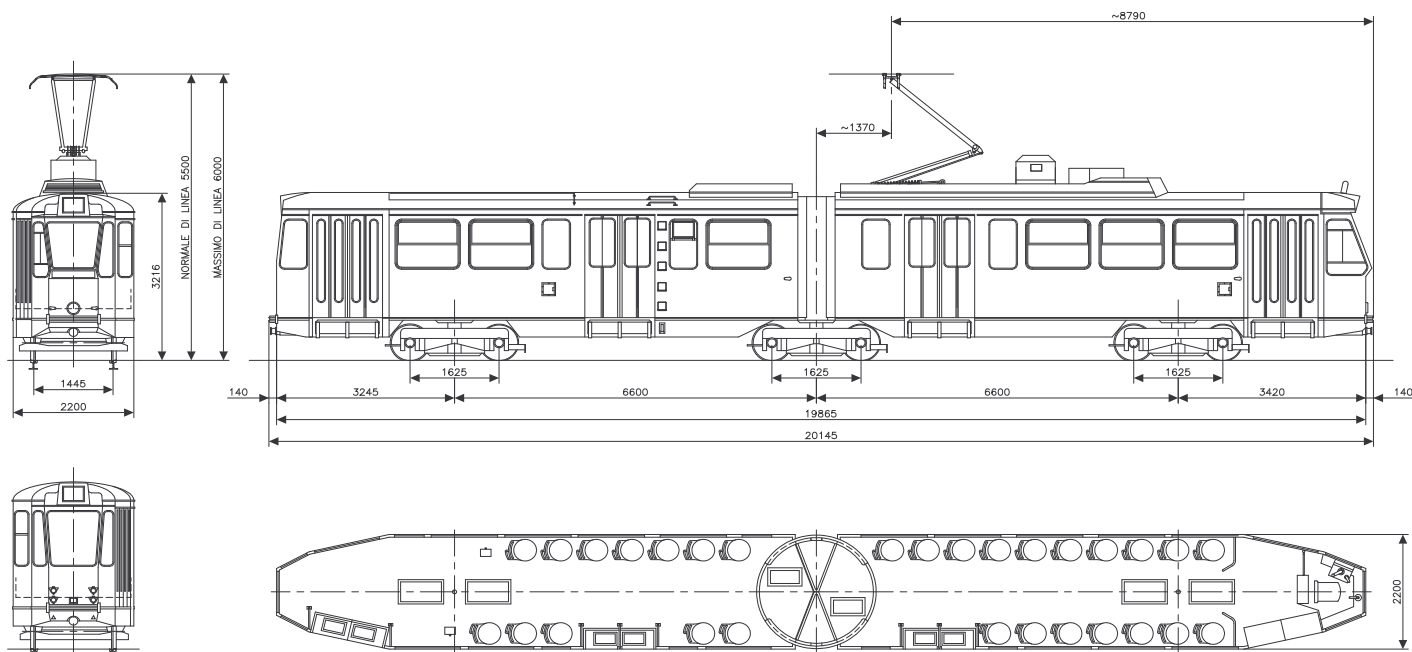

Anno di costruzione: **1960**

CARATTERISTICHE PRINCIPALI

- tara	28.250	kg
- massa complessiva	39.810	kg
- lunghezza fuori tutto	20.145	mm
- raggio medio min. di curvatura	13.759,5	mm
- velocità max	41	km/h
- alimentazione	600	Vcc
- organo di presa corrente	pantografo / grafite	

FRENO E IMPIANTO PNEUMATICO

- freno di servizio	elettropneumatico
- freno di emergenza	elettrico e/o elettropneumatico più pattini elettromagnetici
- freno di stazionamento	meccanico
- motocompressore	CGE - CP 25 oppure W - DH 10

ORGANI DI CORSA

- scartamento	1.445	mm
- rodiggio	Bo + Bo + Bo	
- tipo carrello motore	FIAT MONCENSIO	
- tipo carrello portante	-	
- passo carrello motore	1.625	mm
- passo carrello portante	-	
- interperno	6.600	mm
- rapporto di riduzione	4,31	
- tipo di trasmissione	ingranaggi denti diritti	
- tipo ruote	elastico	
- diametro ruote a nuovo	680	mm
- diametro ruote a max usura	620	mm

CASSA

- carrozzeria	MONCENSIO - SEAC	
- colore	verde a due tonalità	
- lunghezza	19.865	mm
- larghezza	2.200	mm
- sbalzo anteriore	3.420	mm
- sbalzo posteriore	3.245	mm
- altezza	3.216	mm
- altezza pavimento dal p.d.f. min.	995	mm
- altezza pavimento dal p.d.f. max	995	mm
- numero porte a libro	4	bi-anta

TRAZIONE

- tipo motore	(1)	
- potenza continuativa	(2)	kW
- potenza oraria	(2)	kW
- avviamento reostatico con inseritore		

CAPACITA' POSTI PER PASSEGGERI

- posti a sedere	29
- posti in piedi	140
- posti di servizio	1
- posti totali	170

NOTE: La motrice è stata realizzata assemblando le due motrici n. az. 2211 e n. az. 2207 (anno costruz.1938); è stata ammodernata e revisionata nel 1979

Nel 2007, in occasione del Centenario di GTT, la 2855 viene ricoloreta nella livrea storica in due toni di verde

(1) possono essere montati i motori RETAM RT45 oppure TIBB GDTM 1252;

(2) la potenza continuativa e la potenza oraria dei succitati motori sono rispettivamente: 6x24 e 6x33 kW; 6x23 e 6x32 kW.

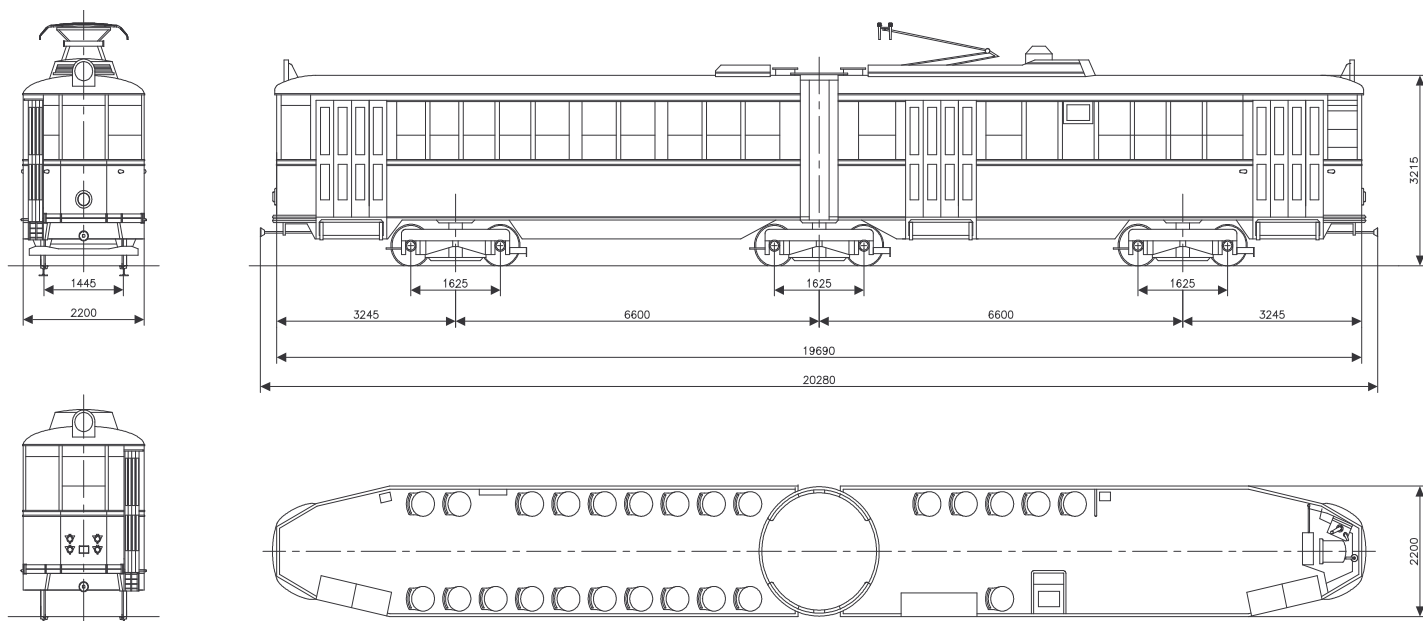

Anno di costruzione: **1960**

CARATTERISTICHE PRINCIPALI

- tara	28.250	kg
- massa complessiva	39.810	kg
- lunghezza fuori tutto	20.280	mm
- raggio medio min. di curvatura	13.759,5	mm
- velocità max	41	km/h
- alimentazione	600	Vcc
- organo di presa corrente	pantografo / grafite	

FRENO E IMPIANTO PNEUMATICO

- freno di servizio	elettropneumatico
- freno di emergenza	elettrico e/o elettropneumatico più pattini elettromagnetici
- freno di stazionamento	meccanico
- motocompressore	CGE - CP 25 oppure W - DH 10

ORGANI DI CORSA

- scartamento	1.445	mm
- rodiggio	Bo + Bo + Bo	
- tipo carrello motore	FIAT MONCENISIO	
- tipo carrello portante	-	
- passo carrello motore	1.625	mm
- passo carrello portante	-	
- interperno	6.600	mm
- rapporto di riduzione	4,31	
- tipo di trasmissione	ingranaggi denti dritti	
- tipo ruote	elastico	
- diametro ruote a nuovo	680	mm
- diametro ruote a max usura	620	mm

CASSA

- carrozzeria	MONCENISIO	
- colore	verde a due tonalità	
- lunghezza	19.690	mm
- larghezza	2.200	mm
- sbalzo anteriore	3.245	mm
- sbalzo posteriore	3.245	mm
- altezza	3.216	mm
- altezza pavimento dal p.d.f. min.	995	mm
- altezza pavimento dal p.d.f. max	995	mm
- numero porte a libro	3	bi-anta

TRAZIONE

- tipo motore	(1)	
- potenza continuativa	(2)	kW
- potenza oraria	(2)	kW
- avviamento reostatico con inseritore		

CAPACITA' POSTI PER PASSEGGERI

- posti a sedere	25+2
- posti in piedi	143
- posti totali	170

NOTE: la motrice è stata realizzata assemblando le 2 motrici 2202-2205 costruite nell'anno 1938 e numerata con n.az. 2846
è stata ammodernata e revisionata nell'anno 1980
è stata trasformata in motrice storica e rinominata con n. az 2847 nell'anno 2009

(1) possono essere montati i motori RETAM RT45 oppure TIBB GDTM 1252;

(2) la potenza continuativa e la potenza oraria dei succitati motori sono rispettivamente: 6 x 24 e 6 x 33 kW; 6 x 23 e 6 x 32 kW.

**MOTRICI
TRANVIARIE
DI SERVIZIO**

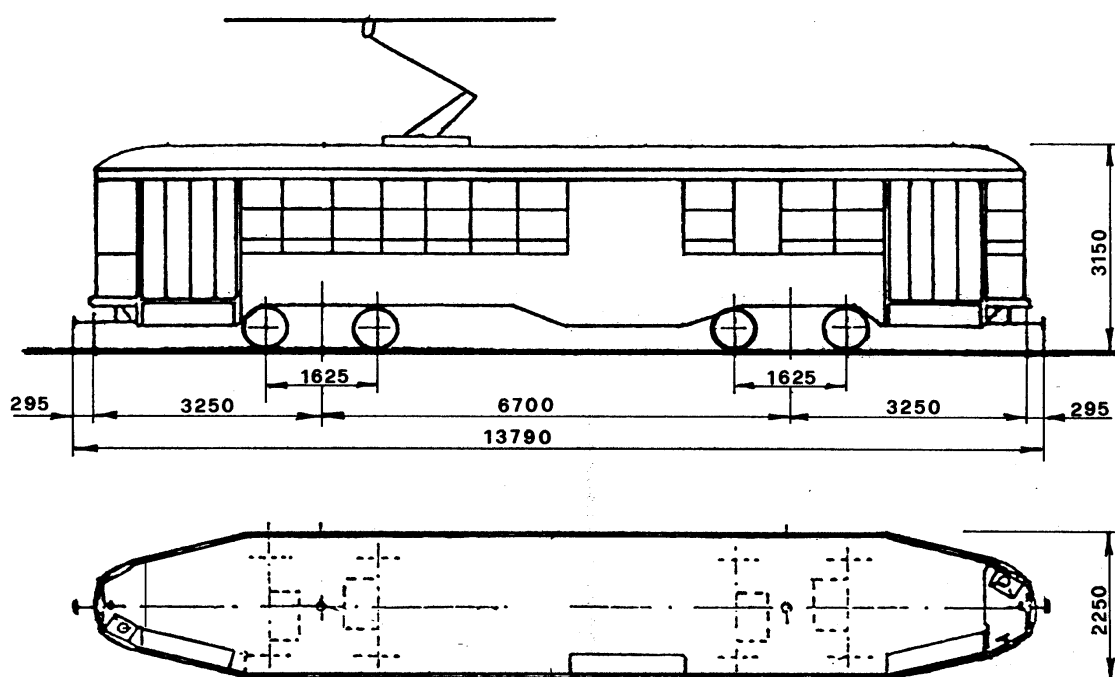

Anno di costruzione: 1932

CARATTERISTICHE PRINCIPALI

- tara (compreso conducente)	18.000	kg
- massa complessiva	20.000	kg
- lunghezza fuori tutto	13.790	mm
- raggio medio min. di curvatura	13.759,5	mm
- velocità max	40,5	km/h
- alimentazione	550	Vcc
- organo di presa corrente	pantografo	

FRENO E IMPIANTO PNEUMATICO

- freno di servizio	elettropneumatico
- freno di emergenza	elettropneumatico
- freno di stazionamento	meccanico
- motocompressore	WESTINGHOUSE - DH 10

ORGANI DI CORSA

- scartamento	1.445	mm
- rodiggio	Bo + Bo	
- tipo carrello motore	MONCENISIO	
- tipo carrello portante	-	
- passo carrello motore	1.625	mm
- passo carrello portante	-	mm
- interperno	6.700	mm
- rapporto di riduzione	-	
- tipo di trasmissione	-	
- tipo ruote	rigido	
- diametro ruote a nuovo	680	mm
- diametro ruote a max usura	620	mm

CASSA

- carrozzeria	-	
- colore	blu	
- lunghezza	13.200	mm
- larghezza	2.250	mm
- sbalzo anteriore	3.250	mm
- sbalzo posteriore	3.250	mm
- altezza	3.150	mm
- altezza pavimento dal p.d.f. min.	840	mm
- altezza pavimento dal p.d.f. max	840	mm
- numero porte a libro	2	

TRAZIONE

- tipo motore	TIBB-GDTM 1252	
- potenza continuativa	4 x 23,5	kW
- potenza oraria	4 x 30	kW
- avviamento reostatico con inseritore		

CAPACITA' POSTI PER PASSEGGERI

- posti a sedere	-
- posti in piedi	-
- posti di servizio	4
- posti totali	4

NOTE: le motrici sono state trasformate per il traino nel 1974.

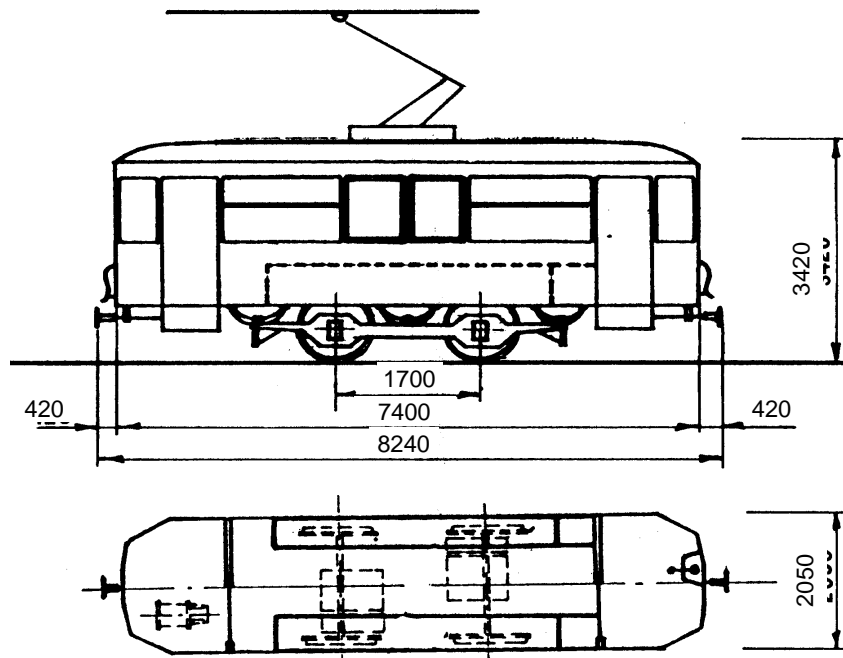
 Anno di costruzione: **1911**
CARATTERISTICHE PRINCIPALI

- tara (compreso conducente)	10.000	kg
- massa complessiva	11.500	kg
- lunghezza fuori tutto	8.240	mm
- raggio medio min. di curvatura	13.759,5	mm
- velocità max	30	km/h
- alimentazione	550	Vcc
- organo di presa corrente	pantografo	

FRENO E IMPIANTO PNEUMATICO

- freno di servizio	elettropneumatico
- freno di emergenza	elettropneumatico
- freno di soccorso	meccanico
- freno di stazionamento	meccanico
- motocompressore	CGE - CP 25

ORGANI DI CORSA

- scartamento	1.445	mm
- rodiggio	Bo	
- tipo carrello motore	BOEKER	
- tipo carrello portante	-	
- passo carrello motore	1.700	mm
- passo carrello portante	-	mm
- interperno	-	mm
- rapporto di riduzione	-	
- tipo di trasmissione	-	
- tipo ruote	rigido	
- diametro ruote a nuovo	840	mm
- diametro ruote a max usura	780	mm

CASSA

- carrozzeria	DIATTO	
- colore	blu	
- lunghezza	7.400	mm
- larghezza	2.050	mm
- sbalzo anteriore	2.850	mm
- sbalzo posteriore	2.850	mm
- altezza	3.420	mm
- altezza pavimento dal p.d.f. min.	-	mm
- altezza pavimento dal p.d.f. max	-	mm
- numero porte	4	

TRAZIONE

- tipo motore	TIBB - GDTM 111 A4	
- potenza continuativa	-	kW
- potenza oraria	2 x 30	kW
- avviamento reostatico con inseritore		

CAPACITA' POSTI PER PASSEGGERI

- posti a sedere	-
- posti in piedi	-
- posti di servizio	2
- posti totali	2

NOTE: la motrice è stata ricostruita nel 1989 dall'Officina Centrale del Materiale Mobile.

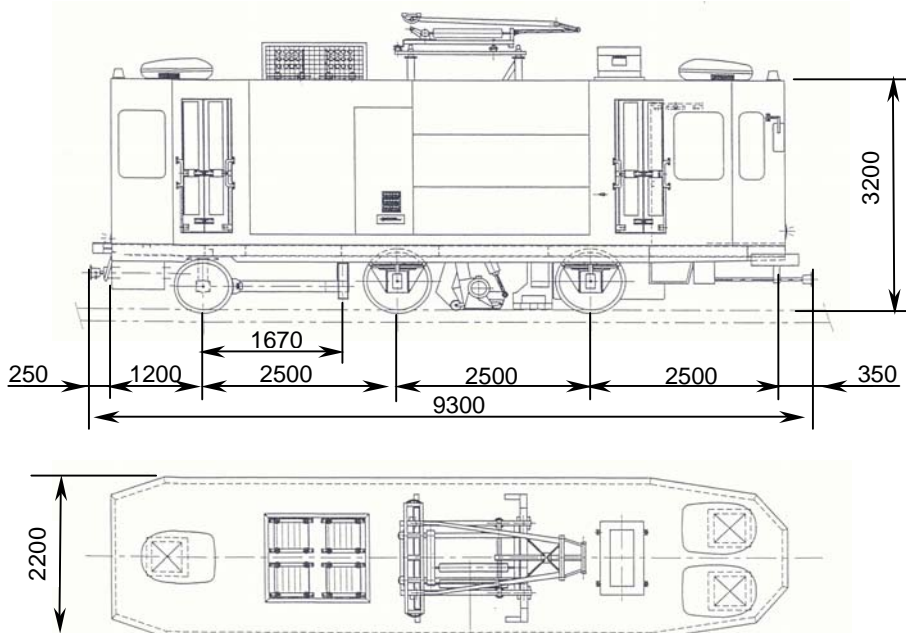
 Anno di costruzione: **1962**
CARATTERISTICHE PRINCIPALI

- tara (compreso conducente)	20.100	kg
- massa complessiva	26.000	kg
- lunghezza fuori tutto	9.300	mm
- raggio medio min. di curvatura	13.759,5	mm
- velocità max	30	km/h
- alimentazione	550	Vcc
- organo di presa corrente	pantografo	

FRENO E IMPIANTO PNEUMATICO

- freno di servizio	elettropneumatico
- freno di emergenza	elettropneumatico
- freno di soccorso	meccanico
- freno di stazionamento	meccanico
- motocompressore	CGE - CP 25

ORGANI DI CORSA

- scartamento	1.445	mm
- rodiggio	A + A + 1	
- tipo carrello motore	-	
- tipo carrello portante	-	
- passo carrello motore	-	mm
- passo carrello portante	-	mm
- interperno	-	mm
- rapporto di riduzione	-	
- tipo di trasmissione	-	
- tipo ruote	rigido	
- diametro ruote a nuovo	840	mm
- diametro ruote a max usura	780	mm

CASSA

- carrozzeria	-	
- colore	arancio	
- lunghezza	8.700	mm
- larghezza	2.200	mm
- sbalzo anteriore	2.500	mm
- sbalzo posteriore	1.200	mm
- altezza	3.200	mm
- altezza pavimento dal p.d.f. min.	-	mm
- altezza pavimento dal p.d.f. max	-	mm
- numero porte	2	

TRAZIONE

- tipo motore	TIBB - GDTM 111 A4	
- potenza continuativa	-	kW
- potenza oraria	4 x 30	kW
- avviamento reostatico con inseritore		

CAPACITA' POSTI PER PASSEGGERI

- posti a sedere	-
- posti in piedi	-
- posti di servizio	2
- posti totali	2

NOTE: la motrice è stata ricostruita nell'anno 2000.

**MOTRICI E
RIMORCHI A
CREMAGLIERA**

TRANVIA SASSI – SUPERGA

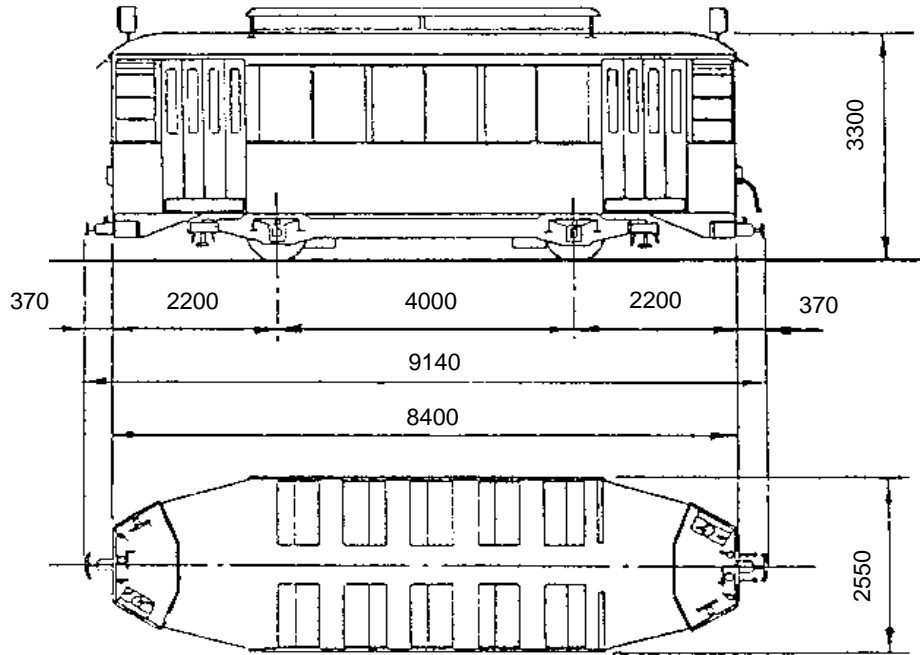

Anno di costruzione: **1934**

CARATTERISTICHE PRINCIPALI

- tara (compreso conducente)	17.300	kg
- massa complessiva	20.000	kg
- lunghezza fuori tutto	9.140	mm
- raggio medio min. di curvatura	300.725	mm
- velocità max (alla max pendenza)	10	km/h
- alimentazione	600	Vcc
- organo di presa corrente	pattini	

FRENO E IMPIANTO PNEUMATICO

- freno di servizio	elettrico e pneumatico
- freno di soccorso	-
- freno di emergenza	pneumatico
- freno di stazionamento	meccanico
- motocompressore	TECNOMASIO-BB-GFM 138/Z

ORGANI DI CORSA

- scartamento	1.445	mm
- rodiggio	Bo	
- tipo carrello motore	SNOS	
- tipo carrello portante	-	
- passo carrello motore	4.000	mm
- passo carrello portante	-	mm
- interperno	-	mm
- rapporto di riduzione	-	
- tipo di trasmissione	-	
- tipo ruote	rigido	
- diametro ruote a nuovo	845	mm
- diametro ruote a max usura	824	mm

CASSA

- carrozzeria	SNOS	
- colore	rosso-giallo	
- lunghezza	8.400	mm
- larghezza	2.550	mm
- sbalzo anteriore	2.200	mm
- sbalzo posteriore	2.200	mm
- altezza	3.300	mm
- altezza pavimento dal p.d.f. min.	-	mm
- altezza pavimento dal p.d.f. max	-	mm
- numero porte a libro	4	

TRAZIONE

- tipo motore	TIBB-GDTM 1303 Z	
- potenza continuativa	2 x 59	kW
- potenza oraria	2 x 76	kW
- avviamento reostatico con inseritore		

CAPACITA' POSTI PER PASSEGGERI

- posti a sedere	20
- posti in piedi	20
- posti di servizio	2
- posti totali	42

NOTE: orientamento della motrice obbligato: "Lato monte"; "Lato valle".

La motrice è equipaggiata con i seguenti dispositivi di sicurezza:

- | | |
|---------------------------------------|---|
| (1 - apparecchiatura Uomo Morto TIBB; | (2 - soccorritore centrifugo SAVIGLIANO; |
| (3 - segnale di allarme WESTINGHOUSE; | (4 - suoneria di allarme su cabina a monte azionata dai rimorchi. |

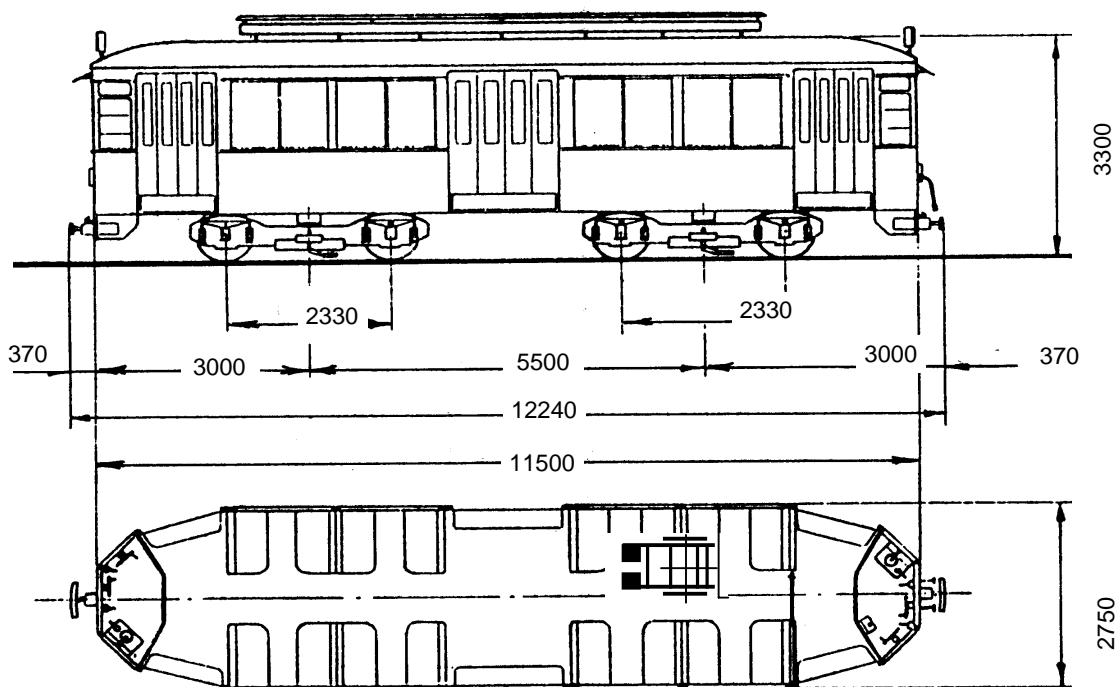

Anno di costruzione: **1934**

CARATTERISTICHE PRINCIPALI

- tara (compreso conducente)	27.200	kg
- massa complessiva	31.900	kg
- lunghezza fuori tutto	12.240	mm
- raggio medio min. di curvatura	100.725	mm
- velocità max (alla max pendenza)	10	km/h
- alimentazione	600	Vcc
- organo di presa corrente	pattini	

FRENO E IMPIANTO PNEUMATICO

- freno di servizio	elettrico e pneumatico
- freno di soccorso	-
- freno di emergenza	pneumatico
- freno di stazionamento	meccanico
- motocompressore	TECNOMASIO-BB-GFM 138/Z

ORGANI DI CORSA

- scartamento	1.445	mm
- rodiggio	Bo + Bo	
- tipo carrello motore	SNOS	
- tipo carrello portante	-	
- passo carrello motore	2.330	mm
- passo carrello portante	-	mm
- interperno	5.500	mm
- rapporto di riduzione	-	
- tipo di trasmissione	-	
- tipo ruote	rigido	
- diametro ruote a nuovo	845	mm
- diametro ruote a max usura	824	mm

CASSA

- carrozzeria	SNOS	
- colore	rosso-giallo	
- lunghezza	11.500	mm
- larghezza	2.750	mm
- sbalzo anteriore	3.000	mm
- sbalzo posteriore	3.000	mm
- altezza	3.300	mm
- altezza pavimento dal p.d.f. min.	-	mm
- altezza pavimento dal p.d.f. max	-	mm
- numero porte a libro	6	

TRAZIONE

- tipo motore	TIBB-GDTM 1303 Z	
- potenza continuativa	4 x 59	kW
- potenza oraria	4 x 76	kW
- avviamento reostatico con inseritore		

CAPACITA' POSTI PER PASSEGGERI

- posti a sedere	30	(n carrozzeria 28+1)
- posti in piedi	40	
- posti di servizio	2	
- posti totali	72	

NOTE: orientamento della motrice obbligato: "Lato monte"; "Lato valle".

La motrice è equipaggiata con i seguenti dispositivi di sicurezza:

(1 - apparecchiatura Uomo Morto TIBB;

(2 - soccorritore centrifugo SAVIGLIANO;

(3 - segnale di allarme WESTINGHOUSE;

(4 - suoneria di allarme su cabina a monte azionata dai rimorchi.

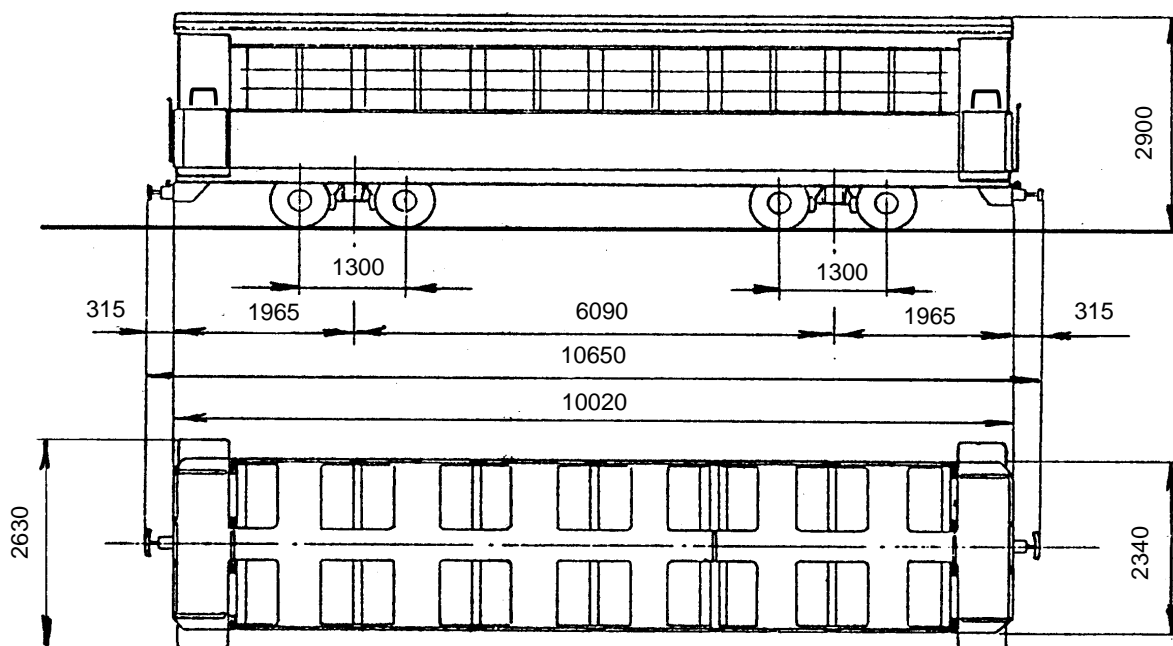

Anno di costruzione: **1884**

CARATTERISTICHE PRINCIPALI

- tara (compreso conducente)	9.400	kg
- massa complessiva	14.300	kg
- lunghezza fuori tutto	10.650	mm
- raggio medio min. di curvatura	100.000	mm
- velocità max	-	km/h
- alimentazione	-	Vcc
- organo di presa corrente	-	

FRENO E IMPIANTO PNEUMATICO

- freno di servizio	pneumatico
- freno di emergenza	pneumatico
- freno soccorso	-
- freno di stazionamento	meccanico
- motocompressore	-

ORGANI DI CORSA

- scartamento	1.445	mm
- rodiggio	2 + 2	
- tipo carrello motore	-	
- tipo carrello portante	SNOS	
- passo carrello motore	-	mm
- passo carrello portante	1300	mm
- interperno	6.090	mm
- rapporto di riduzione	-	
- tipo di trasmissione	-	
- tipo ruote	rigido	
- diametro ruote a nuovo	733	mm
- diametro ruote a max usura	713	mm

CASSA

- carrozzeria	AGUDIO	
- colore	rosso - giallo	
- lunghezza	10.020	mm
- larghezza	2.340	mm
- sbalzo anteriore	1.965	mm
- sbalzo posteriore	1.965	mm
- altezza	2.900	mm
- altezza pavimento dal p.d.f. min.	-	mm
- altezza pavimento dal p.d.f. max	-	mm
- numero porte	2	

TRAZIONE

- tipo motore	-	
- potenza continuativa	-	kW
- potenza oraria	-	kW
- avviamento	-	

CAPACITA' POSTI PER PASSEGGERI

- posti a sedere	48
- posti in piedi	27
- posti di servizio	1
- posti totali	76

NOTE: i rimorchi sono stati ricostruiti nel 1935.

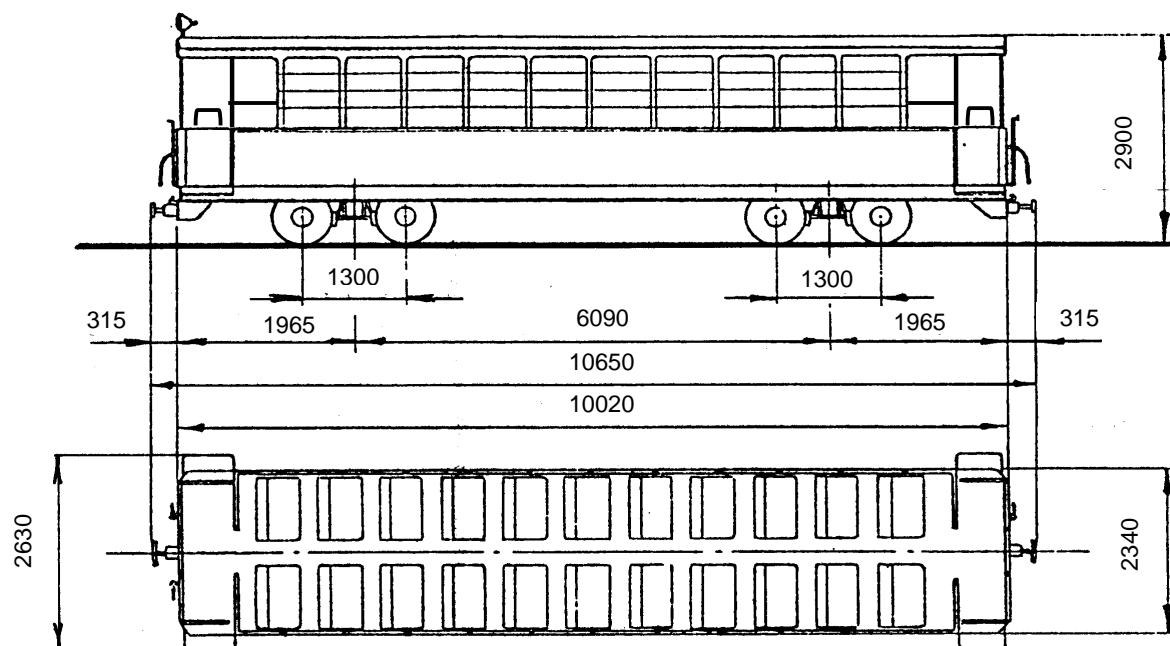

Anno di costruzione: **1884**

CARATTERISTICHE PRINCIPALI

- tara (compreso conducente)	8.800	kg
- massa complessiva	13.750	kg
- lunghezza fuori tutto	10.650	mm
- raggio medio min. di curvatura	100.000	mm
- velocità max	-	km/h
- alimentazione	-	Vcc
- organo di presa corrente	-	

FRENO E IMPIANTO PNEUMATICO

- freno di servizio	pneumatico
- freno di emergenza	pneumatico
- freno soccorso	-
- freno di stazionamento	meccanico
- motocompressore	-

ORGANI DI CORSA

- scartamento	1.445	mm
- rodiggio	2 + 2	
- tipo carrello motore	-	
- tipo carrello portante	SNOS	
- passo carrello motore	-	mm
- passo carrello portante	1300	mm
- interperno	6.090	mm
- rapporto di riduzione	-	
- tipo di trasmissione	-	
- tipo ruote	rigido	
- diametro ruote a nuovo	733	mm
- diametro ruote a max usura	713	mm

CASSA

- carrozzeria	AGUDIO	
- colore	rosso - giallo	
- lunghezza	10.020	mm
- larghezza	2.340	mm
- sbalzo anteriore	1.965	mm
- sbalzo posteriore	1.965	mm
- altezza	2.900	mm
- altezza pavimento dal p.d.f. min.	-	mm
- altezza pavimento dal p.d.f. max	-	mm
- numero porte	2	

TRAZIONE

- tipo motore	-	
- potenza continuativa	-	kW
- potenza oraria	-	kW
- avviamento	-	

CAPACITA' POSTI PER PASSEGGERI

- posti a sedere	44
- posti in piedi	31
- posti di servizio	1
- posti totali	76

NOTE: i rimorchi sono stati ricostruiti nel 1935.

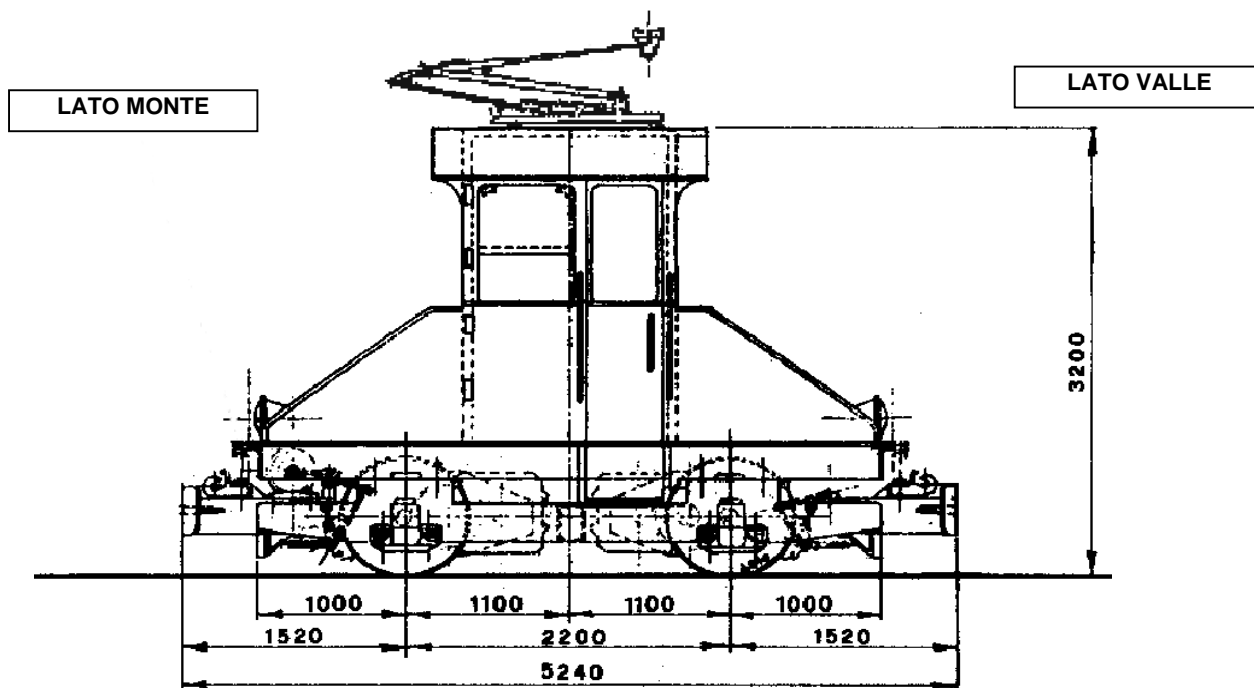

Anno di costruzione: 1929

CARATTERISTICHE PRINCIPALI

- tara (compreso conducente)	13.400	kg
- massa complessiva	-	kg
- lunghezza fuori tutto	5.240	mm
- raggio medio min. di curvatura	13.760	mm
- velocità max	14	km/h
- alimentazione	550	Vcc
- organo di presa corrente	pantografo	

FRENO E IMPIANTO PNEUMATICO

- freno di servizio	pneumatico
- freno di emergenza	elettrico
- freno soccorso	-
- freno di stazionamento	meccanico
- motocompressore	CGE - CP 25

ORGANI DI CORSA

- scartamento	1.445	mm
- rodiggio	Bo	
- tipo carrello motore	FIAT MONCENISIO	
- tipo carrello portante	-	
- passo carrello motore	2.200	mm
- passo carrello portante	-	mm
- interperno	-	mm
- rapporto di riduzione	-	
- tipo di trasmissione	-	
- tipo ruote	rigido	
- diametro ruote a nuovo	845	mm
- diametro ruote a max usura	824	mm

CASSA

- carrozzeria	A.T.M.	
- colore	blu	
- lunghezza	4.200	mm
- larghezza	2.250	mm
- sbalzo anteriore	1.000	mm
- sbalzo posteriore	1.000	mm
- altezza	3.200	mm
- altezza pavimento dal p.d.f. min.	-	mm
- altezza pavimento dal p.d.f. max	-	mm
- numero porte		

TRAZIONE

- tipo motore	TIBB GDTM 111 A 4	
- potenza continuativa	-	kW
- potenza oraria	2 x 35	kW
- avviamento reostatico con inseritore		

CAPACITA' POSTI PER PASSEGGERI

- posti a sedere	-
- posti in piedi	-
- posti di servizio	1
- posti totali	1

NOTE: locomotore ricostruito e modificato nel 1957.

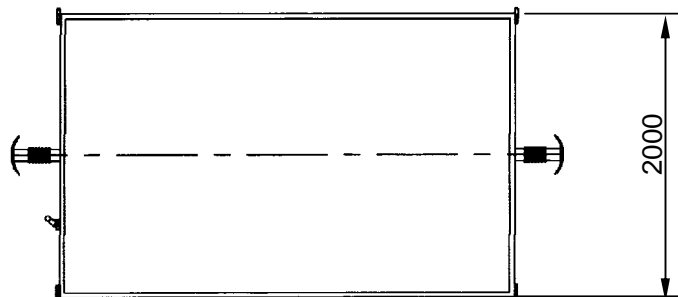
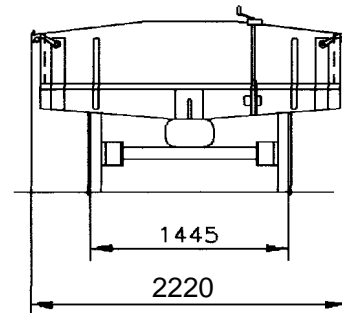
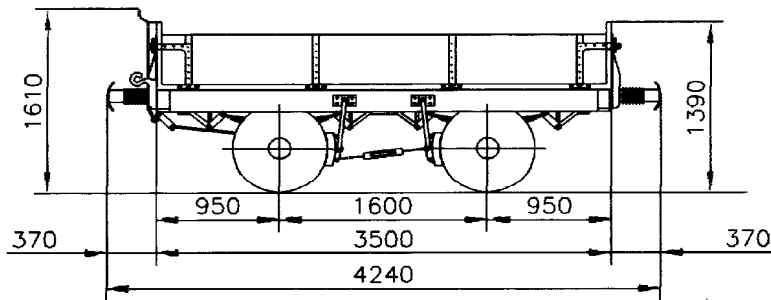

Anno di costruzione:

CARATTERISTICHE PRINCIPALI

- tara	2.100	kg
- portata	3.200	kg
- lunghezza fuori tutto	4.240	mm
- raggio medio min. di curvatura	-	
- velocità max	-	
- alimentazione	-	
- organo di presa corrente	-	

FRENO E IMPIANTO PNEUMATICO

- freno di servizio	-
- freno di emergenza	-
- freno soccorso	-
- freno di stazionamento	meccanico
- motocompressore	-

ORGANI DI CORSA

- scartamento	1.445	mm
- rodiggio	2	
- tipo carrello motore	-	
- tipo carrello portante	-	
- passo	1.600	mm
- passo carrello portante	-	
- interperno	-	
- rapporto di riduzione	-	
- tipo di trasmissione	-	
- tipo ruote	rigido	
- diametro ruote a nuovo	730	mm
- diametro ruote a max usura	670	mm

CASSA

- carrozzeria	metallo	
- colore	blu/giallo	
- lunghezza	3.500	mm
- larghezza	2.000	mm
- sbalzo anteriore	950	mm
- sbalzo posteriore	950	mm
- altezza	1.390	mm
- altezza pavimento dal p.d.f. min.	-	
- altezza pavimento dal p.d.f. max	-	
- numero porte	-	

TRAZIONE

- tipo motore	
- potenza continuativa	
- potenza oraria	

CAPACITA' POSTI PER PASSEGGERI

- posti a sedere	-
- posti in piedi	-
- posti di servizio	-
- posti totali	-

NOTE: Nel corso del 2015 è stata variata la portata da 5.500 kg a 3.200 kg.

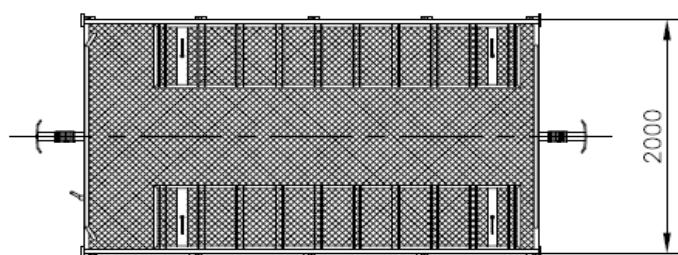
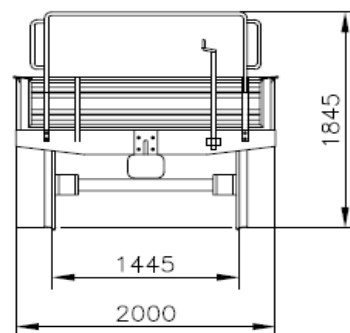
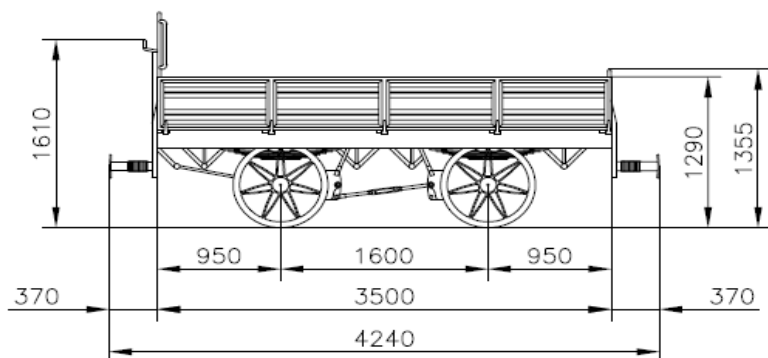

Anno di costruzione:

CARATTERISTICHE PRINCIPALI

- tara	2.100	kg
- portata	300	kg
- lunghezza fuori tutto	4.240	mm
- raggio medio min. di curvatura	-	
- velocità max	-	
- alimentazione	-	
- organo di presa corrente	-	

FRENO E IMPIANTO PNEUMATICO

- freno di servizio	-
- freno di emergenza	-
- freno soccorso	-
- freno di stazionamento	meccanico
- motocompressore	-

ORGANI DI CORSA

- scartamento	1.445	mm
- rodiggio	2	
- tipo carrello motore	-	
- tipo carrello portante	-	
- passo	1.600	mm
- passo carrello portante	-	
- interperno	-	
- rapporto di riduzione	-	
- tipo di trasmissione	-	
- tipo ruote	rigido	
- diametro ruote a nuovo	730	mm
- diametro ruote a max usura	670	mm

CASSA

- carrozzeria	metallo	
- colore	blu/giallo	
- lunghezza	3.500	mm
- larghezza	2.000	mm
- sbalzo anteriore	950	mm
- sbalzo posteriore	950	mm
- altezza	1.390	mm
- altezza pavimento dal p.d.f. min.	-	
- altezza pavimento dal p.d.f. max	-	
- numero porte	-	

TRAZIONE

- tipo motore	
- potenza continuativa	
- potenza oraria	

CAPACITA' POSTI PER PASSEGGERI

- posti a sedere	-
- posti in piedi	-
- posti di servizio	-
- posti totali	-

NOTE: Nel corso del 2015 è stata variata la destinazione d'uso, da trasporto merci/materiali a trasporto biciclette, variandone la portata. Quest'ultima corrisponde al peso di 10 biciclette più la rastrelliera, per un totale di 300kg.